

# TX-W36D3DP Operating Instruction

---



# Panasonic



## TX-W36D3DP



**100Hz**  
SUPER DIGITAL SCAN

King of Pictures  
**GAOO**

**Quintrix**  
WIDE

**WIDE**  
**DIGITAL**  
P-L-U-S



**TOP**  
**TEXT**

Læs venligst denne betjeningsvejledning igennem inden De tager apparatet i brug, og gem den til senere lejligheder.

Dolby og  er varemærker tilhørende Dolby Laboratories Licensing Corporation. Fremstillet på licens fra Dolby Laboratories Licensing Corporation.

Kære Panasonic kunde

Tak fordi de købte et Panasonic TV, De må få mange års glæde af Deres nye farve-TV. Dette TV er et meget avanceret apparat, men HurtigStart-vejledningen gør det muligt for Dem hurtigt at bruge TV'et. Derefter kan De så læse de følgende sider igennem for at få fuld udbytte af de avancerede funktioner.



Dette TV-apparat har et lavt strømforbrug, hvorfor det er økonomisk at bruge. For at sikre økonomisk brug er strømforbruget i Standby kun 1 watt.

## INDHOLDSFORTEGNELSE

<b>Sikkerhedsforskrifter</b> .....	<b>2</b>	<b>Skærmmenu sprog</b> .....	<b>23</b>
<b>Tilbehør</b> .....	<b>3</b>	<b>AV-valg og indstilling</b> .....	<b>24</b>
<b>Batterier til Fjernbetjeningen</b> .....	<b>3</b>	<b>Surroundmenu</b> .....	<b>25</b>
<b>HurtigStart-vejledning</b> .....	<b>4</b>	<b>Pro logic indstilling</b> .....	<b>26</b>
<b>Betjeningsknapper og -taster</b> .....	<b>6</b>	<b>Simuleret Indstilling</b> .....	<b>27</b>
<b>Hvordan skærmmenuerne bruges</b> ....	<b>7</b>	<b>Indstilling af Lydstyrke</b> .....	<b>27</b>
<b>PIP Kontrolltaster</b> .....	<b>8</b>	<b>Betjening af Tekst-TV</b> .....	<b>28</b>
<b>STILL Kontrolltaster</b> .....	<b>8</b>	<b>Videobåndoptager – betjening</b> .....	<b>30</b>
<b>Aspect-kontroltast</b> .....	<b>9</b>	<b>Audio / Video (AV) tilslutninger</b> .....	<b>31</b>
<b>Hovedmenu</b> .....	<b>11</b>	Via AV3 S-Video, Audio / Video (RCA) og hovedtelefonstik foran på TV'et .....	31
<b>Billedemenu</b> .....	<b>12</b>	Information om SCART og S-Video tilslutninger .....	31
<b>Lydmenu</b> .....	<b>13</b>	Via de 21-polede (SCART) AV1 / AV2 / AV4 tilslutninger på bagsiden og RCA Audio udgangstilslutninger .....	32
<b>Opstillingsmenu</b> .....	<b>14</b>	Audio udgang via eksterne forstærkere og højttalere .....	33
<b>Indstillingsmenu</b> .....	<b>15</b>	<b>Fejlfinding</b> .....	<b>34</b>
<b>Indstillingsmenu – Programredigering</b> 16		<b>Yderligere vejledning</b> .....	<b>35</b>
<b>Indstillingsmenu – Auto opstilling</b> ....	<b>21</b>	<b>Specifikationer</b> .....	<b>35</b>
<b>Indstillingsmenu – Manuel indstilling</b> .	<b>22</b>		

## SIKKERHEDSFORSKRIFTER

- **BEHANDLING AF KABINET OG BILLEDRØR**  
Tag netstikket ud af stikkontakten. Kabinettet og billedrøret kan rengøres med en blød klud, fugtet med vand og et mildt rengøringsmiddel. Brug ikke rengøringsmidler, der indeholder benzin eller andre opløsningsmidler. Et TV kan danne statisk elektricitet. Vær derfor forsigtig, hvis skærmen berøres, mens der er tændt for TV'et.
- Tilstrækkelig ventilation er yderst vigtig for at forebygge svigt af de elektriske komponenter. Vi anbefaler en afstand på mindst 5 cm rundt om hele apparatet, også når det stilles i et skab eller en reol.
- Dette TV er konstrueret til brug med 220 - 240 V/50 Hz vekselstrøm.
- For at forhindre beskadigelse, der kan medføre elektrisk stød eller brand, må apparatet ikke udsættes for regn eller fugt.
- **ADVARSEL : HØJSPÆNDING !!!**  
Bagpanelet må ikke afmonteres, da dette giver adgang til strømførende dele. Apparatet indeholder ingen dele, som brugeren selv kan reparere.
- Undgå at udsætte apparatet for direkte sollys eller anden stærk varme.
- Fjern netstikket fra stikkontakten, når apparatet ikke skal bruges i længere tid.

Venligst efterkontroller, at De har det viste tilbehør

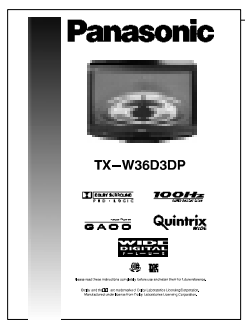

Betjeningsvejledning  
TQB8E2481K



TV Garanti

Fjernbetjening  
EUR51924

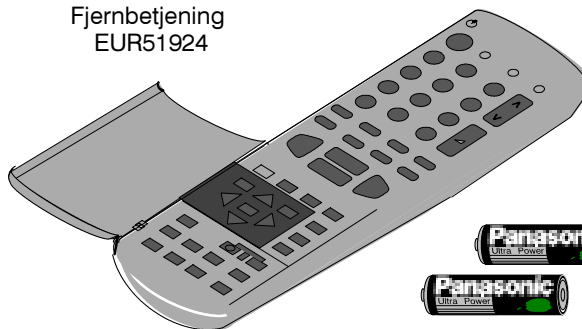

Batterier til fjernbetjeningen  
(2 stk. R6 (UM3))



## BATTERIER TIL FJERNBETJENINGEN

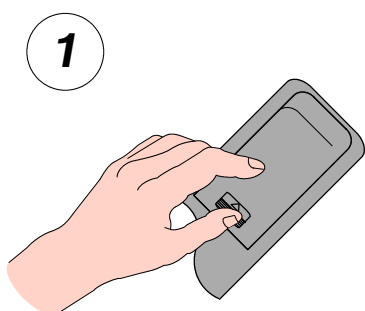

1  
Skyd dækslet væk fra selve fjernbetjeningen.

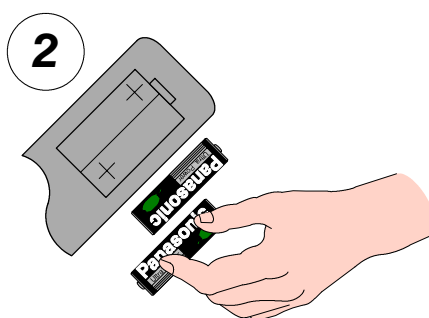

2  
Sæt batterierne i, og sørg for at polerne vender rigtigt (+) og (-).

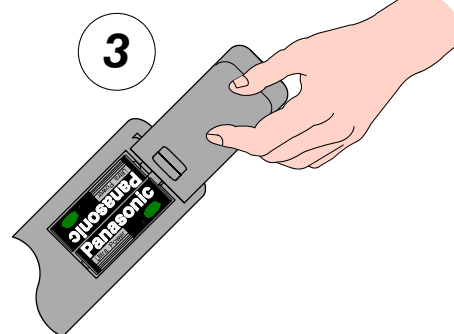

3  
Sæt dækslet på igen.

### Sikkerhedsforskrifter:

- Sørg for at batterierne sættes i, så polerne sidder rigtigt.
- Brug ikke en blanding af gamle og nye batterier. Tag gamle, opbrugte batterier ud med det samme.
- Bland ikke forskellige batterityper sammen – f.eks. alkaliske og manganbatterier, og brug heller ikke opladelige (Ni-Cad) batterier.

# HURTIGSTART – VEJLEDNING

**1** Sæt antennen i og tilslut tilbehøret. Se side 31 og 32

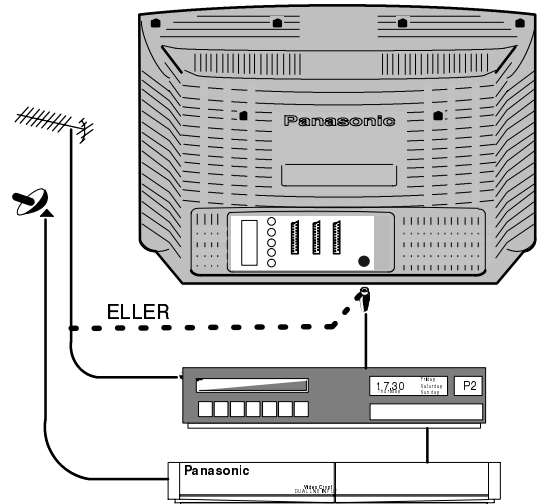

**2** Der skal være slukket for TV-apparatet, mens højttalerne tilsluttes.

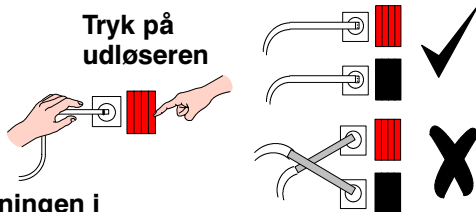

Sæt ledningen i

Sørg for at de afdækkede højttalerledninger ikke kan komme i berøring med hinanden.

**Bageste højttalere**

**De BAGESTE højttalere kan tilsluttes på en af to måder: A eller B:**

**A** Når begge højttalere er tilsluttet på samme måde, vil lyden svare helt til det oprindelige lydssignal.

**B** Når ledningen til den ene højttaler er 'krydset over', opstår der ekstra kunstig atmosfære.

**Midterste højttaler**

**Den MIDTERSTE højttaler kan leveres med enten et gråt eller sort kabel og skal tilsluttes fjernsynsapparatet på følgende måde:**

# HURTIGSTART – VEJLEDNING

**3** Placer højttalerne

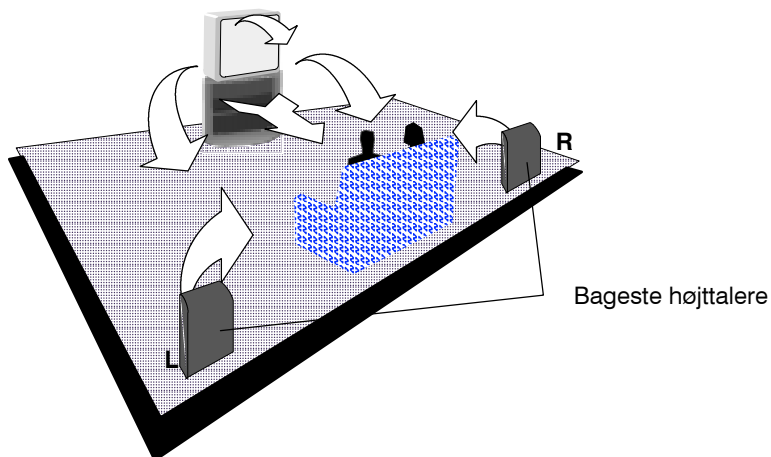

**4** Sæt TV-stikket i vægkontakten og tænd

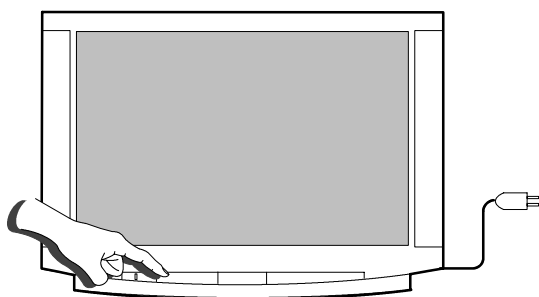

**5** Vælg Deres land

Vælg også sprog, hvis det kun er for Schweiz og Belgien

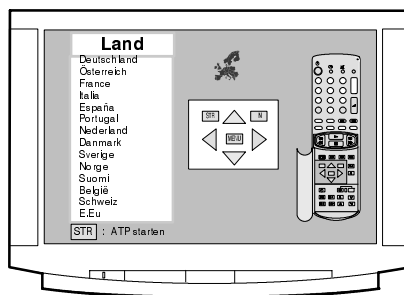

**6** Auto-opstilling begynder automatisk, og kanalerne bliver fundet og gemt i apparatets hukommelse.

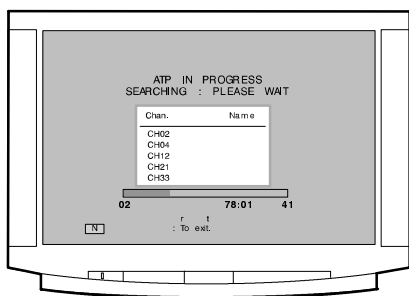

**7**

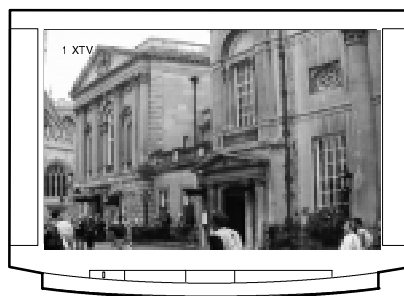

## PARAT TIL BRUG...

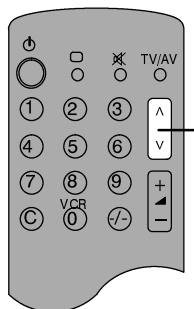

Skift kanal

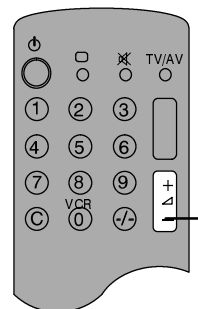

Lydjustering

# BETJENINGSKNAPPER OG –TASTER

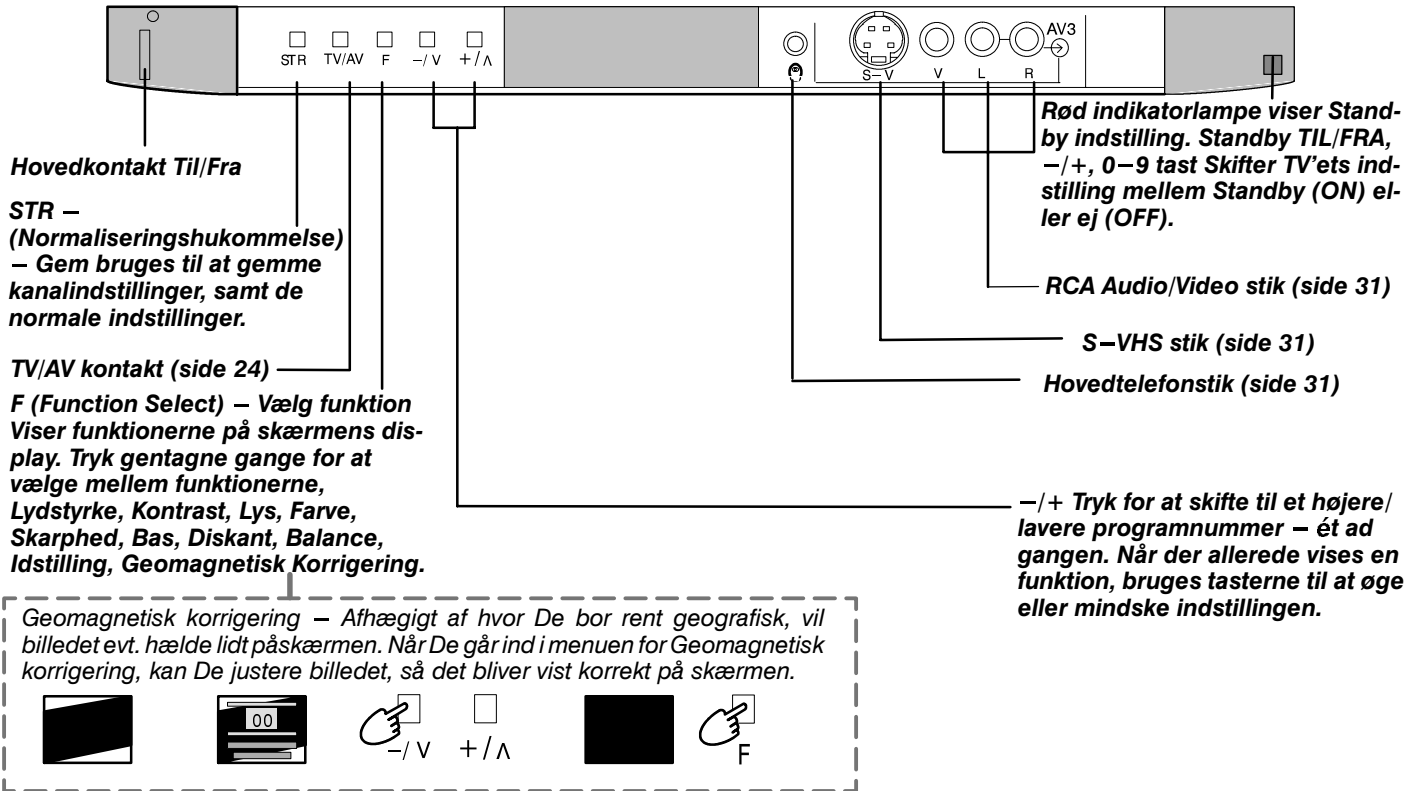

**Status–tast, siden viser programposition, kanalnummer, lydssystem, MPX–indstilling, farvesystem, Aspect–indstilling, klokkeslet og navnet på Tekst–TV kanalen. Tryk på de farvede taster for at få vist programfortegnelsen (mens TV'et er i Status–indstilling)**

**Standby TIL/FRA tast**  
Skifter TV'ets indstilling mellem Standby (ON) eller (OFF).

**Taster til skift af kanal og Tekst–TV taster (side 28)**

**Direkte kanaladgang.**  
Tryk og indtast kanal ved brug af de numeriske taster

**Tekst–TV (side 28)**

**Kalder igen de indstillinger frem, der blev gemt med Store (STR) tasten.**

**Kontroltaster som bruges i skærmmenuerne (side 7)**

**Hjælpetaster, giver en demonstration af skærmens display–menuer**

**PIP kontroltaster (side 8)**

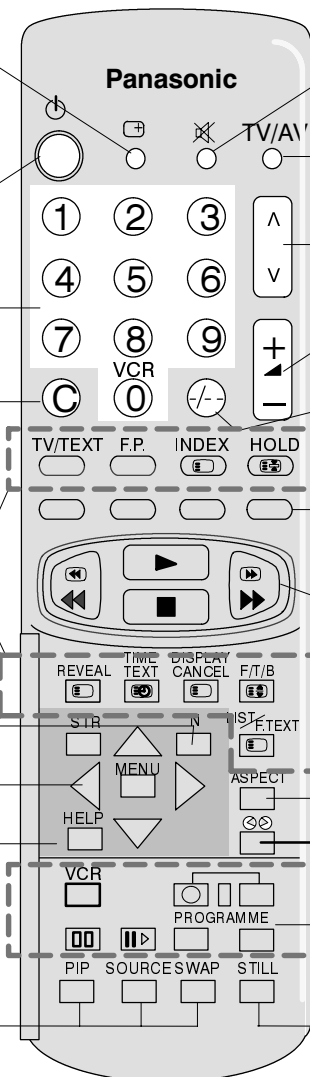

**Lyd–dæmpning Til/Fra**

**Skifter mellem TV og Audio/Video–betjening (side 24)**

**Kanalskift – Op/Ned**

**Lydstyrke – Op/Ned**

**Programposition til valg af 2–cifrede programmer med de numeriske taster**

**Farvetaster – bruges til Tekst–TV funktioner, (side 28)**

**Programredigeringsfunktioner (side 16) og AV valg (side 24)**

**Taster til videobåndoptager (side 30)**

**Aspect–kontrol (side 9)**

**Ambience kontakten (side 26)**

**Taster til videobåndoptager (side 30)**

**Bruges til frysning billedet (side 8)**

# HVORDAN SKÆRMMENUERNE BRUGES

Dette TV-apparat har en omfattende række display-skærmmenuer som bruges til at lave justeringer og vælge med.

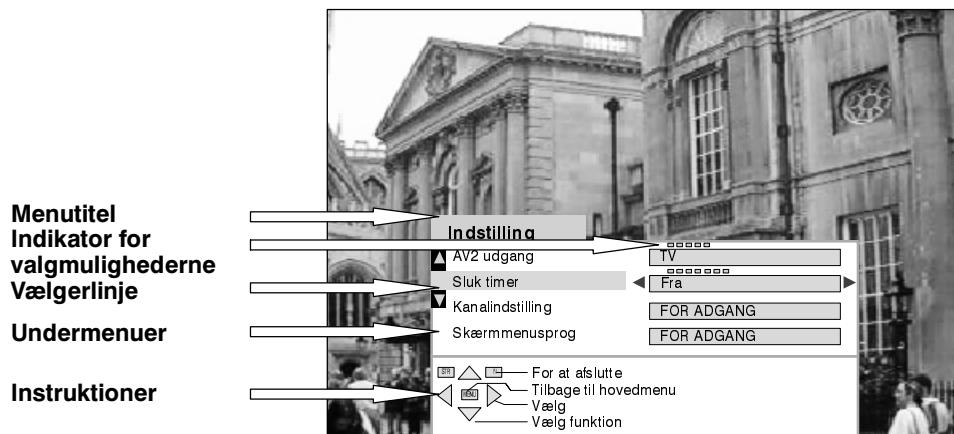

De følgende taster på fjernbetjeningen bruges til at få adgang til og justere indstillingerne i display-skærmmenuerne.

Med nogle knapper som f.eks. **Kontrast**, **Lysstyrke** og **Skarphed** kan man justere, så de bliver stærkere eller svagere.

Med andre knapper som f.eks. **Sluk timer**, kan man vælge noget.

Med atter andre knapper som f.eks. **Indstillingsmenu** kan man komme ind i en anden menu.

'**MENU**' taster bruges til at åbne Hovedmenuen og alle de andre menuer, og også til at komme tilbage enten til Hovedmenuen eller en menu, man tidligere var i.

Brug **▲▼** tasterne til at flytte vælgerlinjen op eller ned gennem menuerne.

Brug **◀▶** tasterne til enten at lave justeringer med eller til at vælge fra en række valgmuligheder.

Brug '**STR**' tasten til at gemme indstillingerne, efter De har lavet justeringer eller valgt noget.

Brug '**N**' taster for at komme ud af menusystemet og tilbage til det normale TV-billede.

Brug '**HELP**' taster (HJÆLP) for at få vist en demonstration af de menuer, der er til rådighed.

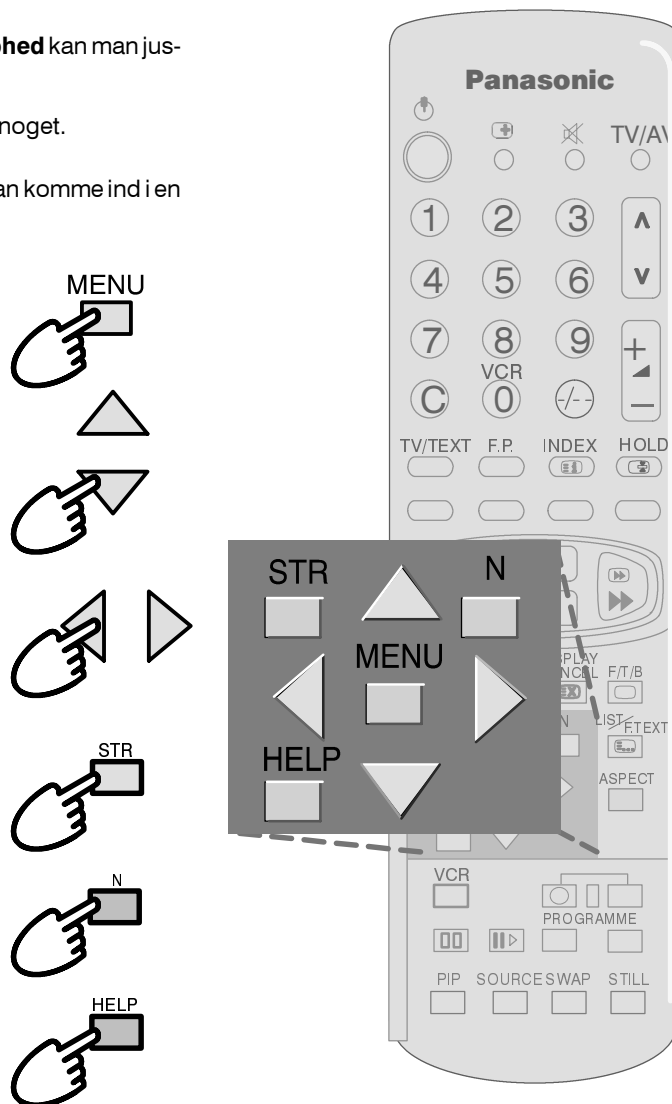



# PIP KONTROLTASTER

Fjernbetjeningen har taster til kontrol af PIP (Picture-in-Picture) funktionen – BIB (billede-i-billede).

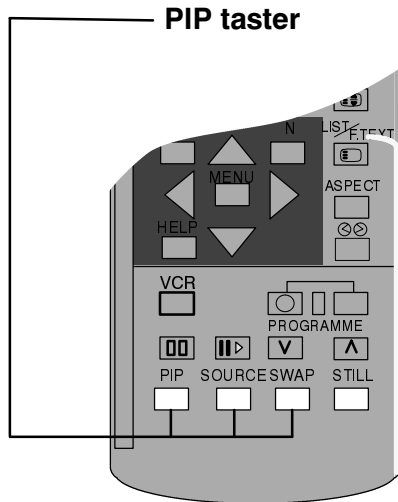

Trykkes der på PIP taster, vises PIP billedet.

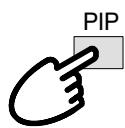

PIP

PIP taster aktiverer PIP funktionen, som giver mulighed for at se to skærbilleder på een gang.

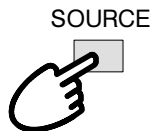

SOURCE

Med SOURCE tasteren – (KILDE) – kan De vælge, om De vil benytte det løbende skærbillede eller indgangen til AV1, AV2, AV3 eller AV4 som PIP billede.

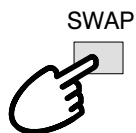

SWAP

Med SWAP tasteren (SKIFT) kan De skifte mellem PIP billedet og skærbilledet og omvendt.

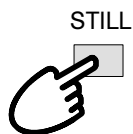

STILL

STILL – (HOLD) – Når STILL tasteren bruges sammen med PIP funktionen, skal denne tast trykkes for at fryse TV-billedet.

Tryk igen for at fryse PIP billedet, og tryk en gang til for at 'slippe' begge billeder, så de bliver normale igen.



Trykkes der på PIP taster igen, mens man ser et 16:9 skærbillede, vil Locate (Position) og Size (Størrelse) blive vist. De skal så blot bruge den farvede knap på fjernbetjeningen, hvis De ønsker at flytte billedet eller give det en anden størrelse.



PIP billedet er blevet flyttet til en anden position og gjort mindre ved at trykke på den røde tast og derefter den grønne tast.

## Med det bredskærmede TV kan De få billedet vist i maksimal størrelse inkl. billeder i bredskærmet 'biograf-format'.

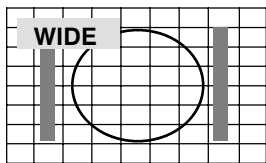

Nogle udsendelser transmitteres sammen med et bredskærmet identifikationssignal (WWS). Hvis Deres TV modtager dette signal, vil det automatisk stille om til bredskærmet 16:9 indstilling, hvor billedet vises i maksimal størrelse.

Automatisk omstilling til bredskærmet billede afhænger af modtagelsesforholdene og signalets styrkke. Hvis signalet er svagt, og dermed også WWS signalet er svagt, er det muligt, at billedet ikke kan udvides til fuld størrelse, og at TV'et har sorte områder rundt i kanten af skærmen.

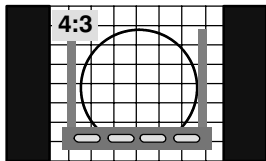

Et 4:3 billede indstillet til 4:3

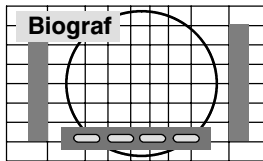
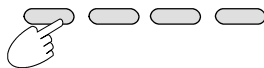

Et 4:3 billede omstillet til Fuld-indstilling

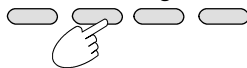

Hvis det oprindelige signal var i standardforholdet 4:3, vil De eventuelt foretrække at få vist billedet i dets oprindelige størrelse. Med den røde og grønne tast, der bliver vist, kan De vælge mellem at få billedet vist i standard 4:3 størrelse eller udvidet i Fuld-indstillingen.

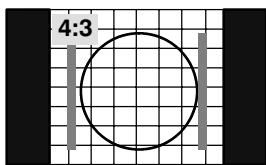

Et 4:3 billede, som er omstillet til den normale 4:3 indstilling

4:3 vil vise et 4:3 billede i standard 4:3 størrelse, og dette kan vælges, hvis De ønsker at se billedet i dette format.

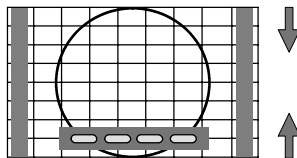
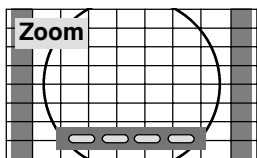

Den røde tast reducerer billedstørrelsen i lodret retning

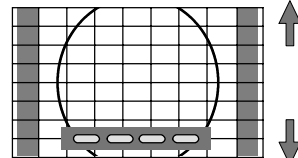

Den grønne tast forstørrer billedet i lodret retning

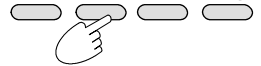

I Zoom-indstilling vil størrelsen af det synlige billede på skærmen eventuelt variere afhængigt af det oprindelige billedes aspektforhold. De kan justere størrelsen med den røde og grønne tast.

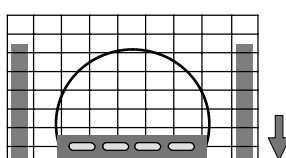
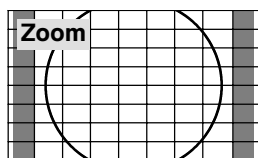

Trykkes den gule tast, bliver billedet flyttet lodret nedad

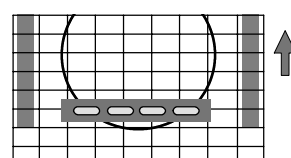

Billedet kan flyttes i lodrette retning ved at trykke på den blå og gule tast. Lodret opad justering er nyttig, når man ønsker at se undertekster i bunden af skærmen under billedet.

ASPECT  
WIDE / PANASONIC AUTO

4:3

Zoom

## S-Zoom

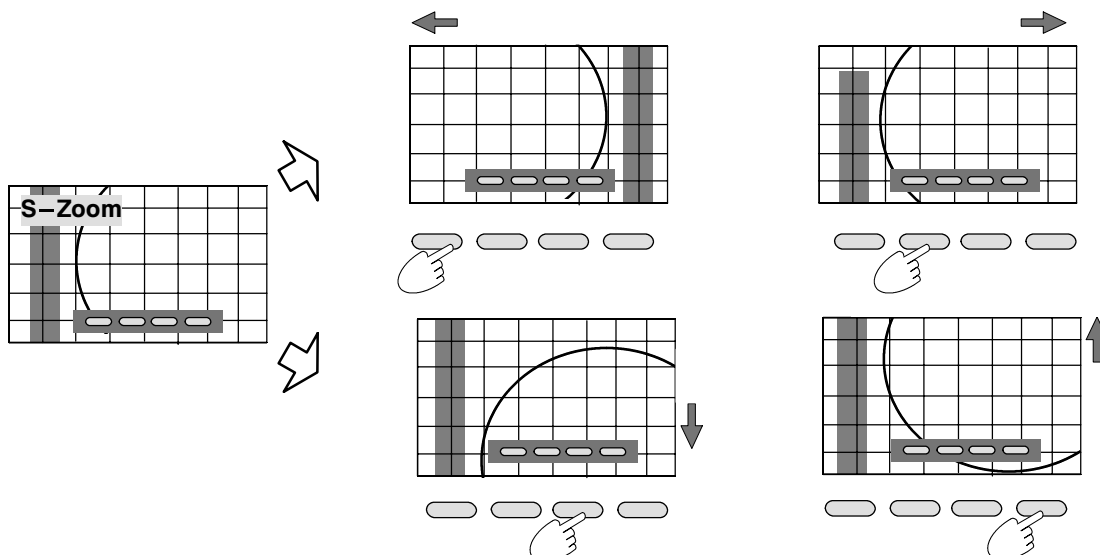

IS-Zoom-indstilling kan De flytte billedet i vandret retning med den røde og grønne tast. Billedet kan flyttes i lodret retning med den gule og blå tast.

## Fuld

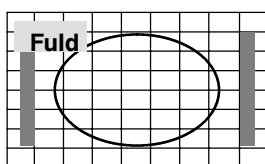

I Fuld-indstilling får man vist et 4:3 billede i maksimal størrelse, men en smule bredere end normalt.

## Biograf

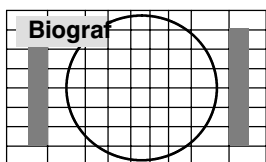

I Biograf-indstilling får man vist et 4:3 billede i maksimal størrelse, men med Aspect-justeringen i midten i venstre og højre kant af skærmen. Billedets størrelse vil afhænge af det oprindelige signal.

### BEMERK:

- Vælgertasterne, der bliver vist på skærmen i forbindelse med visse Aspect-funktioner, forsvinder efter nogle få sekunder. Hvis De senere ønsker at vælge en bestemt betjening, kan De trykke Aspect-tasten en gang til for at få vist tasterne på skærmen igen.
- Det bredskærmede Aspect-forhold kan variere for forskellige film og programmer. Hvis disse er bredere end et standard 16:9 billede, vil der eventuelt være en sort rand synlig i toppen og bunden af skærmen.
- Hvis De har indstillet TV'et i WIDE-indstilling og har nogen problemer med billedet størrelse, når De afspiller videooptagelser i bredskærmet format, er det muligt at springen (tracking) og/eller skarhedskontrollen på Deres videobåndoptager trænger til at blive justeret. (De finder oplysninger om disse justeringer i håndbogen til Deres videobåndoptager).

# HOVEDMENU

Alle menuer starter fra Hovedmenuen (undtagen AV-valg og indstillingsproceduren (frontpanel)).  
I denne menu kan man også lave alle de almindelige justeringer af billedkvaliteten.

Åbn Hovedmenuen

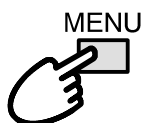

Flyt til det punkt, De ønsker



Tryk for at komme ind i det ønskede



Juster niveauet op eller ned, eller flyt til Billedmenuen, Lydmenuen, eller Indstillingsmenuen

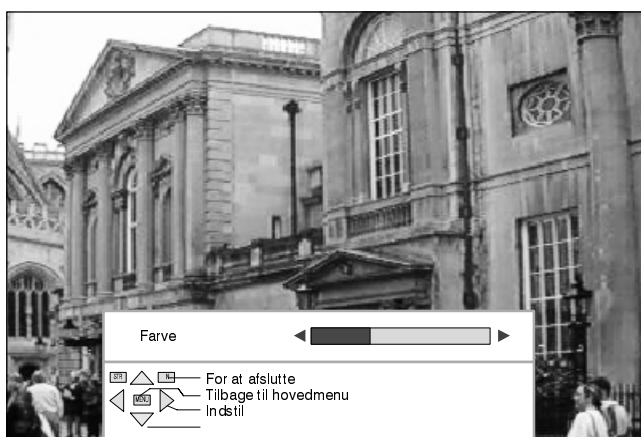
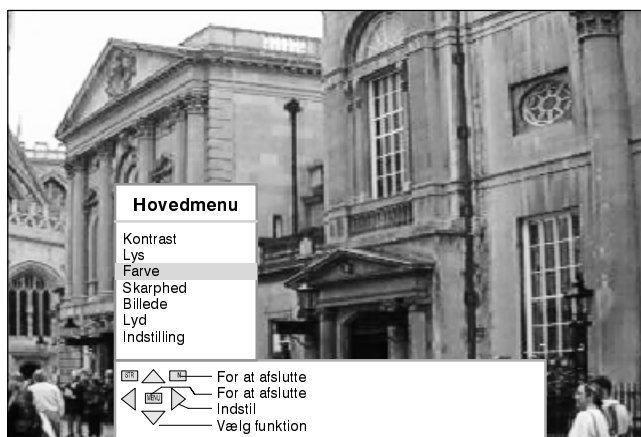
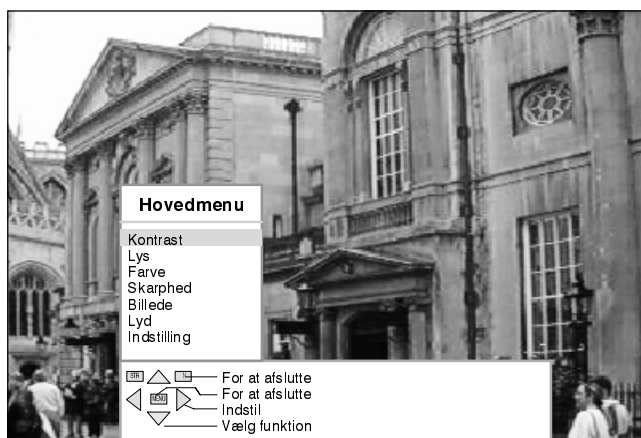
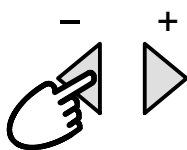

## Kontrast

TV'ets kontrastniveau kan justeres efter behov, så det passer til belysningen i værelset.

## Lys

Lysstyrken kan justeres, så den passer til Deres omgivelser.

## Farve

Farveniveauet kan justeres efter behov.

## Skarphed

Billedet kan gøres blødere eller skarpere efter behov.

## Tint

Tint bliver kun vist på menuen, hvis De har en NTSC signalkilde tilsluttet TV'et. Tint gør det muligt at justere farvenuancen.

## Billede

Hvis De vælger Picture kommer de ind i billedmenuen og kan så justere billedestyrken.

## Lyd

Hvis De vælger Sound kommer de ind i lydmenuen og kan så justere lydstyrken.

## Indstilling

Hvis De vælger Setup, kommer De ind i opstillingsmenuen, hvor De kan justere de forskellige funktioner.

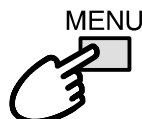

For at lukke Hovedmenuen

# BILLEDEMENU

Med billedemenuen kan De indstille alle de forskellige aspekter af billedevaliteten afhængigt af, hvad De personligt foretrækker.

Åbn Hovedmenuen

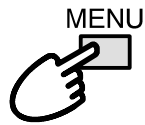

Flyt til Billedemenuen



Gå ind i Billedemenuen



Flyt til det ønskede punkt



Vælg fra options

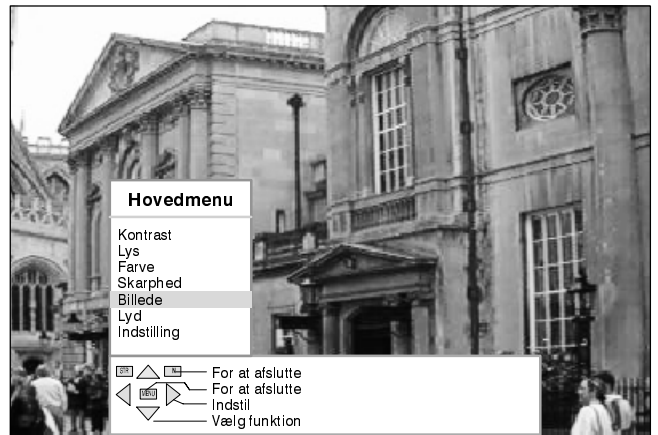
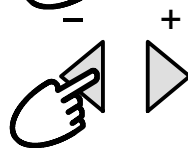

□ □ □  
**AI**

AI analyserer automatisk det modtagne billede og behandler det, så kontrasten forbedres, dybden optimeres og farvertonerne bliver mere levende. De kan vælge at have funktionen indstillet til Fra (Off) eller stillet mellem to forskellige niveauer.

□ □ □ □  
**P-NR**

P-NR – Billedstøjsreduktion – reducerer automatisk uønskede billedforstyrrelser. De kan vælge at have funktionen slået til eller Fra (Off).

□ □  
**Flimmerreducering**

Normalt er det bedst at have Flimmerreducering indstillet på ON (aktiv) for at reducere eventuelle små bevægelser i billedet. Imidlertid vil det af og til forbedre billedkvaliteten under visse transmissioner, hvis man vælger OFF positionen (ikke aktiv).

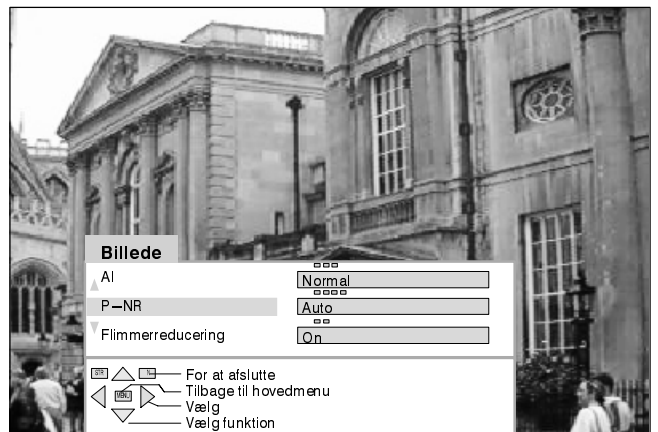

MENU  
For at komme tilbage til Hovedmenuen

ELLER

N  
For at komme ud af menusystemet

# LYDMENU

Med lydmenuen kan De indstille alle de forskellige aspekter af lydkvaliteten afhængigt af, hvad De personligt foretrækker.

Åbn Hovedmenuen

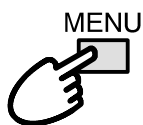

Flyt til Lydmenuen



Gå ind i Lydmenuen



Flyt til det ønskede punkt



Gør niveauerne stærkere eller svagere fra valgmulighederne

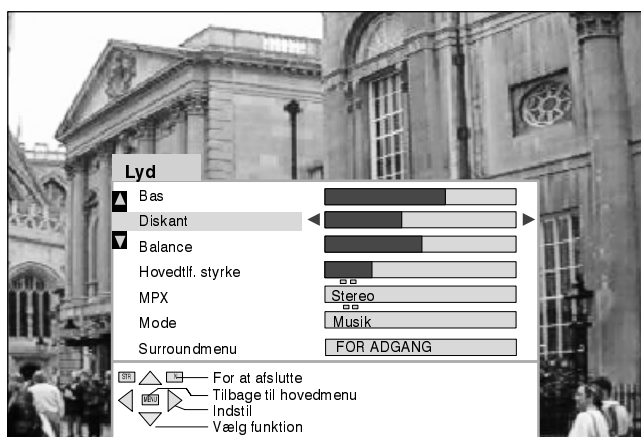
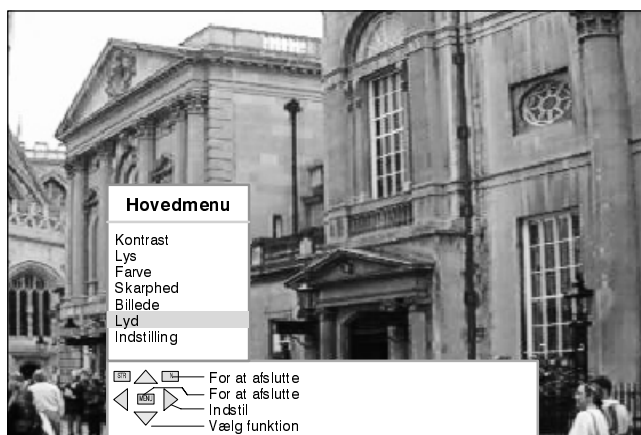
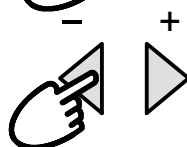

**Bas**

Bassen (Bass) understreger de lavere, dybere frekvenser og kan gøres stærkere eller svagere.

**Diskant**

Diskanten (Treble) understreger de skarpere, højere frekvenser og kan gøres stærkere eller svagere.

**Balance**

Balance har indvirkning på, hvor meget lyd der kommer ud af henholdsvis højre og venstre højttaler. Balancen kan justeres, så lydniveauet mellem højttalerne passer til det sted, hvor De sidder og lytter.



Hovedtelefonens lydstyrke kan justeres uafhængigt af TV-apparatets højttalere, således at hver enkelt kan nyde at lytte med deres personligt foretrukne lydstyrke.

□ □  
**MPX**

Nicam er normalt indstillet på Stereo for at give bedst mulig lyd gengivelse. Hvis modtagelsen imidlertid forringes, eller hvis Nicam ikke er til rådighed, anbefales det, at De skifter til Mono. Mono (M1) og (M2) kan også vælges, hvis der transmitteres signaler.

□ □  
**Mode**

Når der er indstillet på musik eller tale (Music/Speech), kan lyd gengivelsen forbedres ved at vælge den relevante funktion.

**BEMERK:**

I taleindstilling aktiveres en ekstra intern højttaler i midten automatisk for at gøre tale mere tydelig.

**Surroundmenu**

Giver adgang til Dolby Pro Logic surround-menuen, som er beskrevet på side 25.

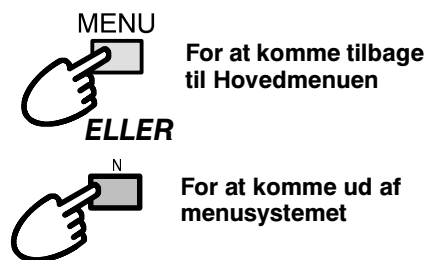

# OPSTILLINGSMENU

Opstillingsmenuen giver adgang til forskellige avancerede funktioner og også til Indstillingsmenuen

Åbn Hovedmenuen

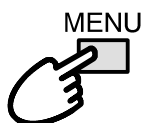

Flyt til Opstillingsmenuen



Gå ind i Opstillingmenuen



Flyt til det ønskede punkt



Gør niveauerne stærkere eller svagere, eller vælg fra valgmulighederne

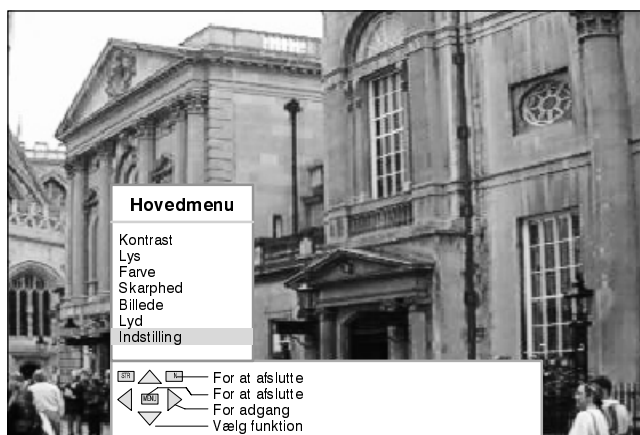
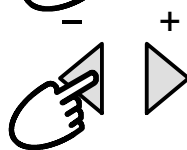

□□□□□  
**AV2 udgang**

Med AV2 har de et valg mellem signaler, der sendes til AV2 SCART-stikket. De kan vælge fra den løbende TV-skærm, så signalet sendes til AV1/AV3/AV4 eller monitoren.

□□□□□□□□  
**Sluktimer**

Sluk-timeren slukker for TV'et efter et forudindstillet tidsrum, som De selv kan vælge – mellem 0 og 90 minutter i intervaller på 15 minutter.

**Kanal  
Indstilling**

Via Indstillingsmenuen kan De komme ind i mange andre funktioner såsom Programredigering, ATP, Finjustering, Farvesystemet og Tekst-TV sprog.

**Skærmmenu  
sprog**

I Skærmmenuen for sprog kan De ændre sproget, der bruges i alle Skærmmenuerne.

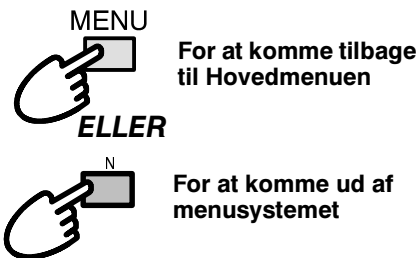
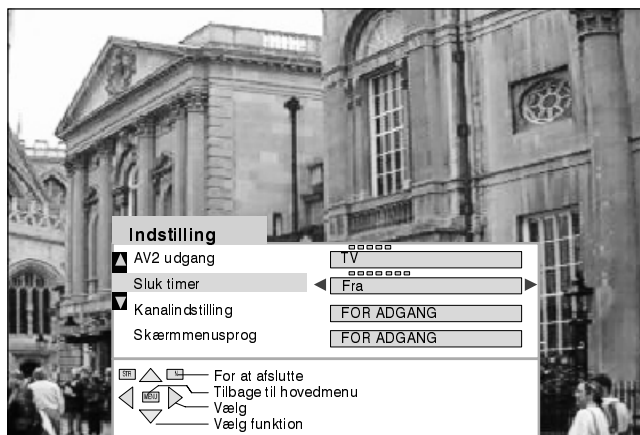





# INDSTILLINGSMENU – Programredigering

Med Programredigeringsmenuen kan De slette, tilføje, flytte, genindstille, navngive og låse kanaler såvel som ændre i TV-systemet.

Åbn Hovedmenuen

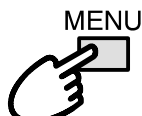

Flyt til Opstillingsmenuen



Gå ind i Opstillingmenuen



Flyt til Indstillingmenuen



Gå ind i Indstillingsmenuen



Flyt til Programredigering



Gå ind i Programredigering

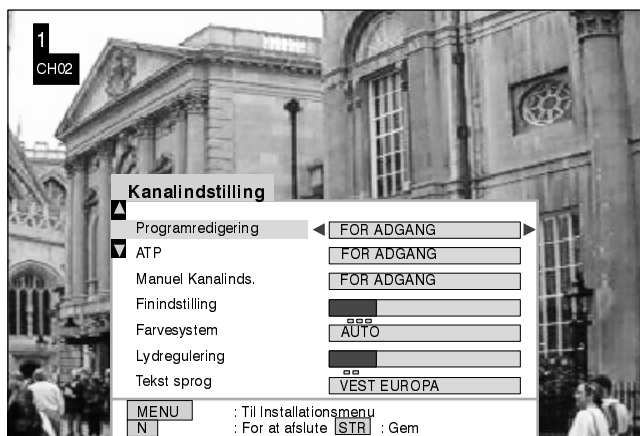
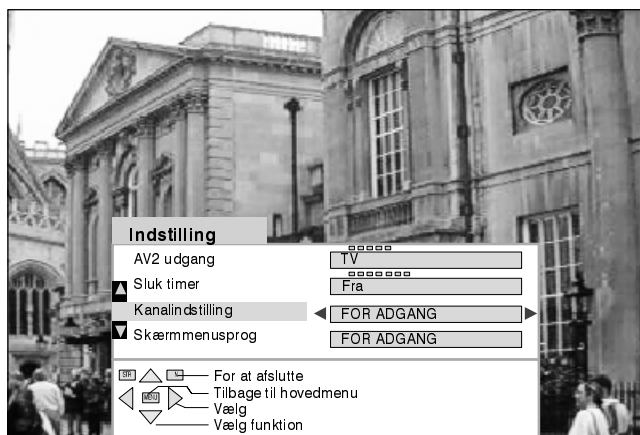

## At slette en uønsket programposition

Vælg programpositionen



Tryk på den røde tast på fjernbetjeningen



Tryk på STR for at slette

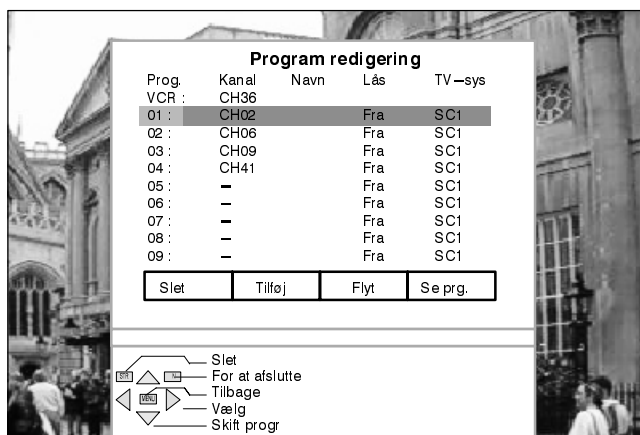
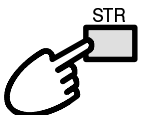

Når De er færdig med at lave ændringer i Programredigeringsmenuen

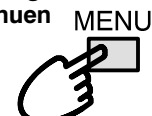

For at komme tilbage til Kanalindstilling

ELLER

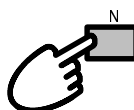

For at komme ud af menuet

# INDSTILLINGSMENU – Programredigering

## At tilføje en programposition

Vælg programpositionen



Tryk på den grønne tast



Tryk på STR for at tilføje

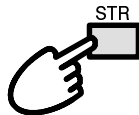

Dette blanke program kan derefter indstilles, navngives, låses og tildeles Deres valgte TV-system

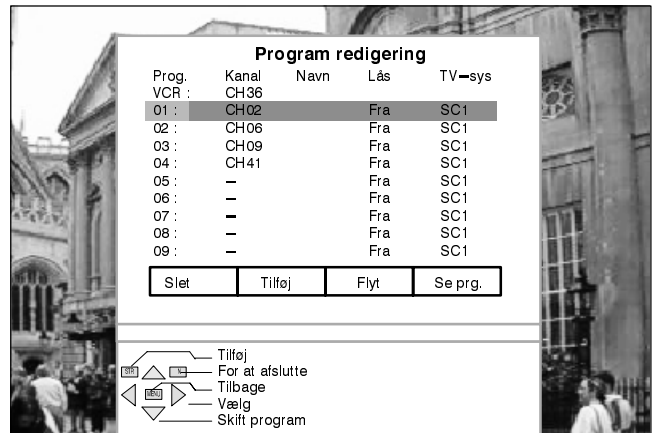

Når De er færdig med at lave ændringer i Programredigeringsmenuen

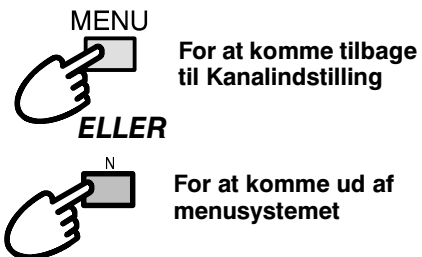

## At flytte et program til en anden position

Vælg programpositionen



Tryk på den gule tast på fjernbetjeningen



Vælg en ny position

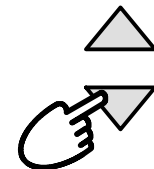

Tryk på STR for at gemme ændringen

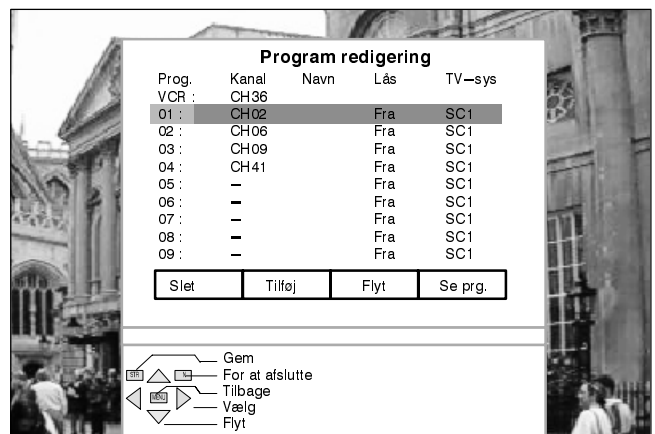
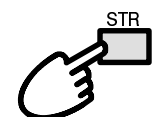

Når De er færdig med at lave ændringer i Programredigeringsmenuen

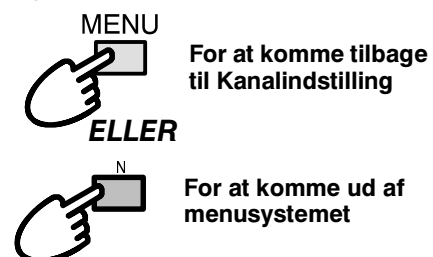

## At få vist en programposition

Tryk på den blå tast på fjernbetjeningen

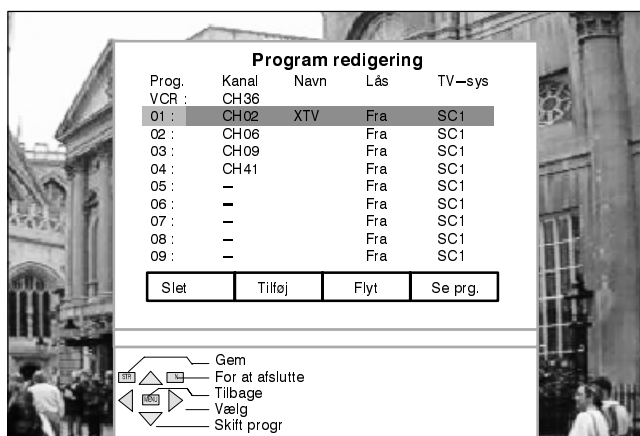
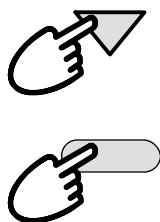

Skærmen vender tilbage til Programredigering efter nogle få sekunder

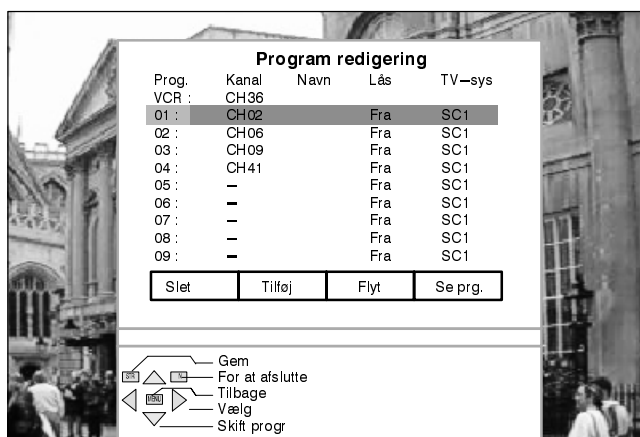

MENU



For at komme tilbage til Kanalindstilling

ELLER

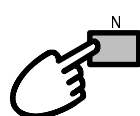

For at komme ud af menu-systemet

# INDSTILLINGSMENU – Programredigering

## At indstille en programposition

Vælg programpositionen



Flyt til kanalindstilling



Flyt til et højere eller lavere kanalnummer

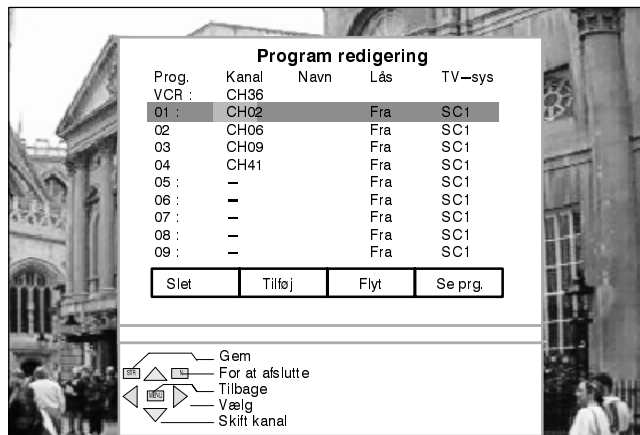

Når De er færdig med at lave ændringer i Programredigeringsmenuen

Tryk på STR for at gemme ændringen

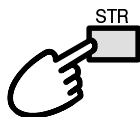

MENU  
For at komme tilbage til Kanalindstilling

ELLER

N  
For at komme ud af menusystemet

## At give en programposition nyt navn

Vælg programpositionen



Flyt til Navn-positionen



Vælg et nyt tegn



Flyt til den næste tegn-position

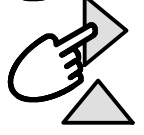

Fortsæt indtil De er færdig med at indtaste det nye navn



Tryk på STR for at gemme ændringen

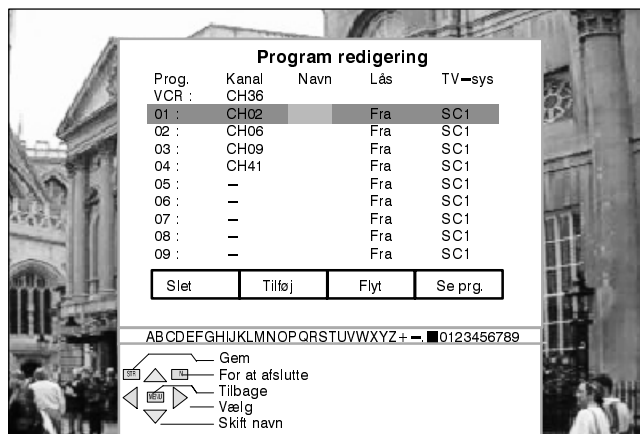
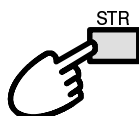

Når De er færdig med at lave ændringer i Programredigeringsmenuen

MENU  
For at komme tilbage til Kanalindstilling

ELLER

N  
For at komme ud af menusystemet

# INDSTILLINGSMENU – Programredigering

## At låse en programposition for at forhindre adgang

Vælg programpositionen



Flyt til lås-positionen



Vælg mellem låst og ulåst (Til/Fra)



Tryk på STR for at gemme ændringen

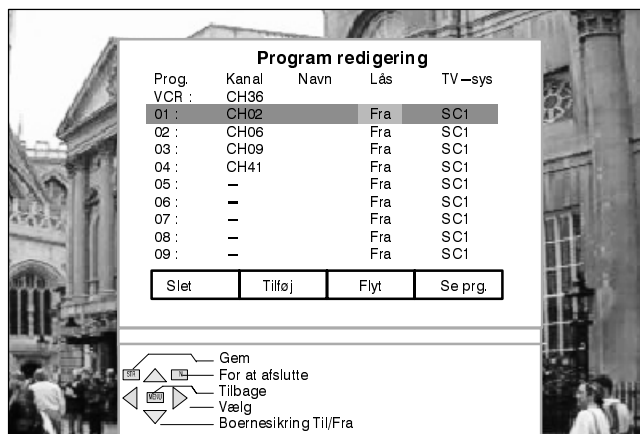

Når De er færdig med at lave ændringer i Programredigeringsmenuen

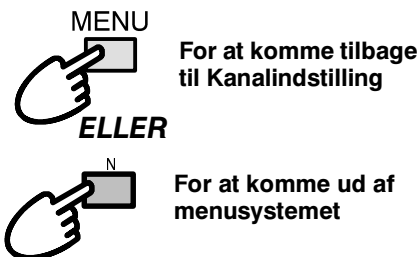

## At ændre TV-system for en programposition

Vælg programpositionen



Flyt til TV-sys positionen



Vælg det ønskede lydssystem



Tryk på STR for at gemme ændringen

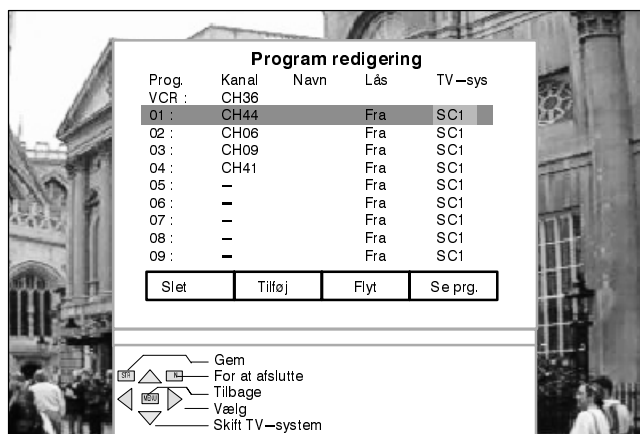

Når De er færdig med at lave ændringer i Programredigeringsmenuen

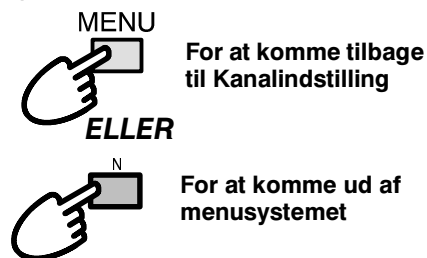

\*SC1=PAL B,G,H / SECAM B,G  
SC2=PAL I  
SC3=PAL D,K/SECAM D,K  
F=SECAM L/L'

# INDSTILLINGSMENU – ATP (Auto-opstilling)

Med ATP kan De automatisk genindstille TV'et på Deres lokale kanaler. Dette er en nyttig funktion, hvis De flytter til et andet område.

Åbn Hovedmenuen

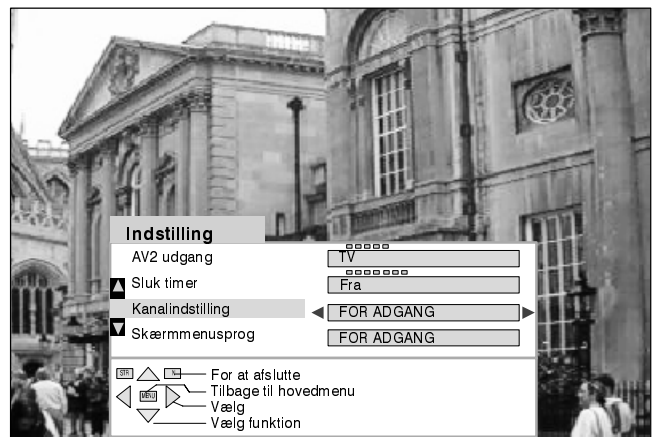
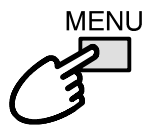

Flyt til Opstillingsmenuen



Gå ind i Opstillingmenuen



Flyt til Indstillingsmenuen

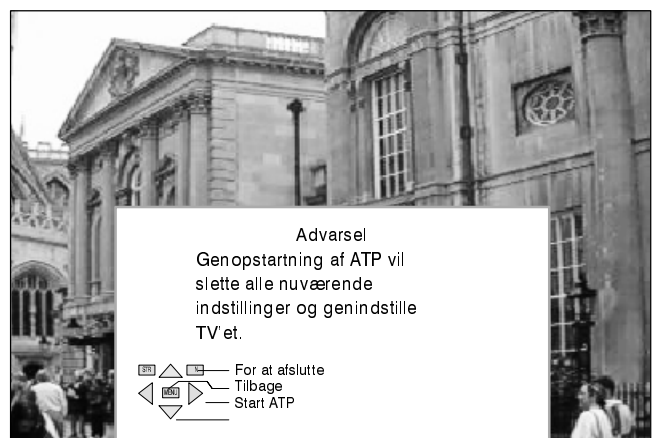

Gå ind i Indstillingsmenuen



Flyt til Auto-indstillingsmenuen



Gå ind i Auto-indstillingsmenuen

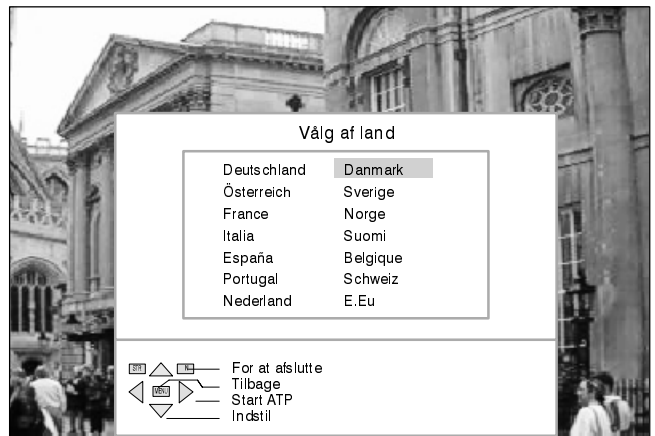

Tryk for at starte ATP



Vælg Deres land



Tryk for at starte ATP



TV'et søger, finder og sorterer så Deres lokale kanaler.

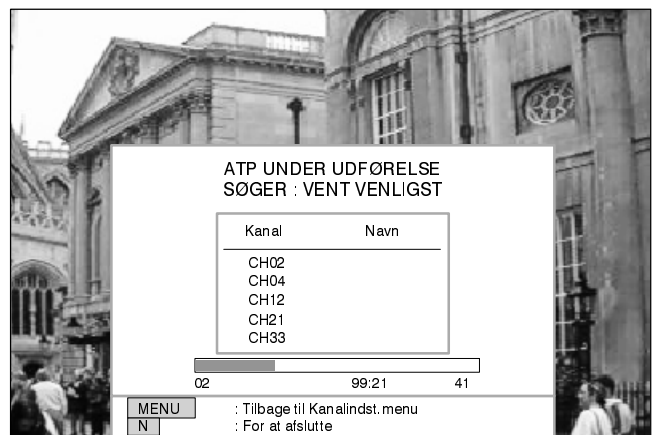

Tryk på Menu for at komme tilbage

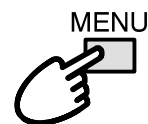

Tryk på N (Nej) for at afslutte

ELLER

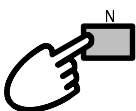

Når dette er fuldendt, viser TV'et programposition 1.

Dansk

# INDSTILLINGSMENU – Manuel indstilling

Programpositionerne kan indstilles manuelt enten fra Skærmmenuen eller fra kontrolknapperne på TV'ets frontpanel.

## Manuel indstillingsmenu

Åbn Hovedmenuen

MENU

Flyt til Opstillingsmenuen

Gå ind i Opstillingsmenuen

Flyt til Indstillingsmenuen

Gå ind i Indstillingsmenuen

Flyt til Manuel indstilling

Gå ind Manuel indstilling

Vælg programpositionen

Begynd at indstille

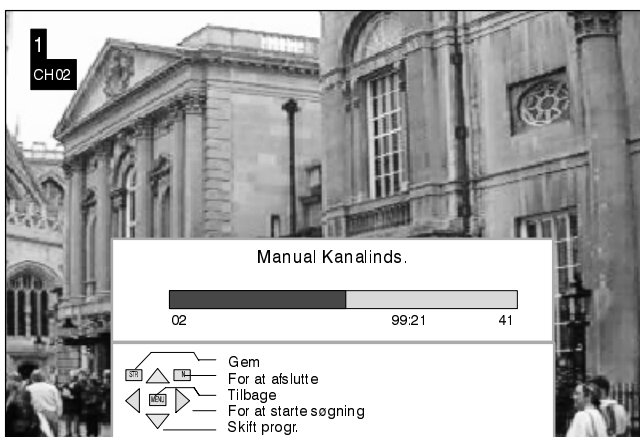
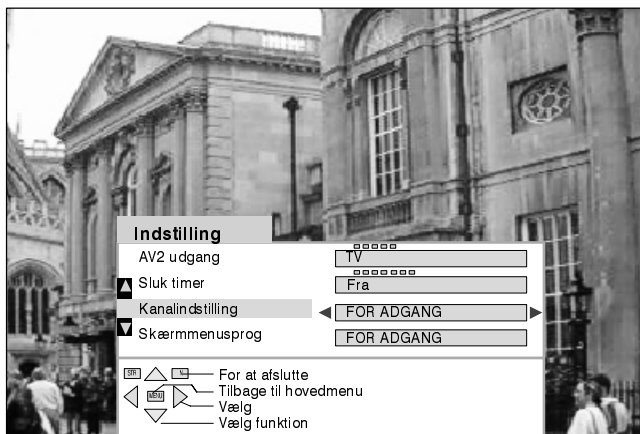
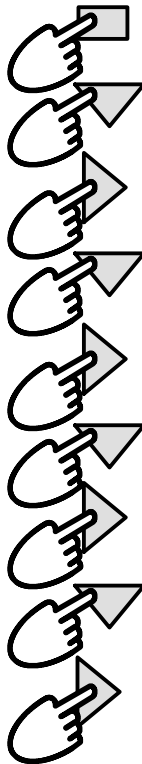

## Manuel Indstilling (Frontpanel)

Tryk på F-knappen (Frontpanel), indtil Indstillingsmenuen bliver vist



Tryk på - eller +



Tryk på TV/AV for at ændre til den ønskede programposition



Tryk på - eller + knappen for at starte indstillingssøgningen



Tryk på STR for at gemme ændringen



Tryk på F for at afslutte

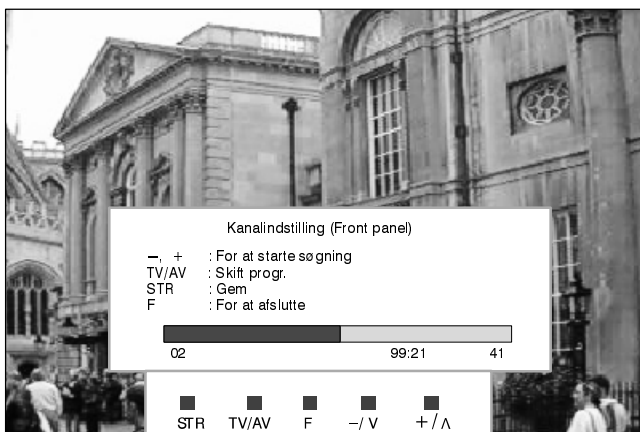

# SKÆRMMENU – SPROG

Da De først installerede Deres TV, var Skærmmenu-sproget indstillet i henhold til det land, De valgte. Hvis De ønsker at bruge et andet sprog, kan det vælges fra sprogmenuen på skærmen.

Åbn Hovedmenuen

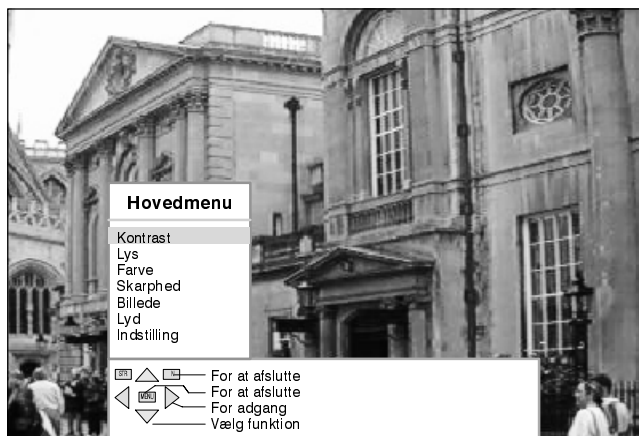
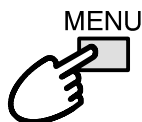

Flyt til Opstillingsmenuen



Gå ind i Opstillingsmenuen



Flyt til Skærmmenu-sprog

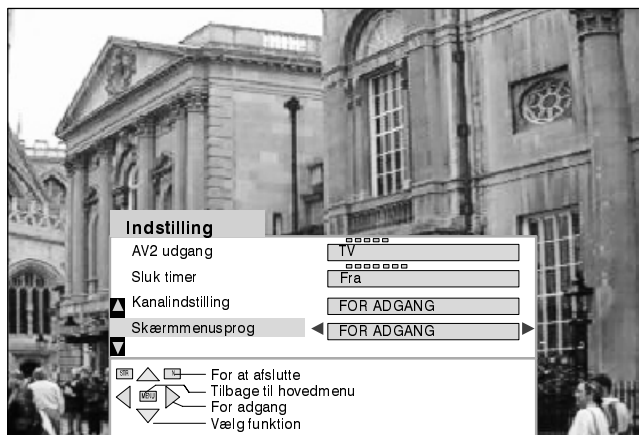

Gå ind i Skærmmenu-sprog

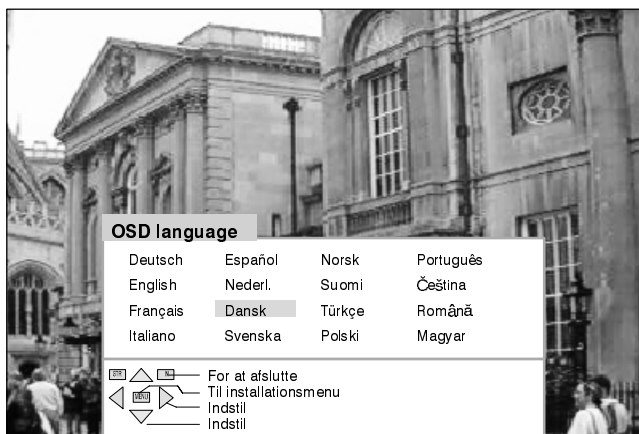

For at komme tilbage til Opstillingsmenuen

ELLER

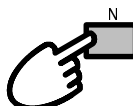

For at komme ud af menusystemet

Dansk



# AV-VALG OG INDSTILLING

Med menuen for AV-valg kan De vælge, hvilken AV-kilde, De ønsker at se.

Tryk på TV/AV tasten  
(på fjernbetjeningen eller TV'et)

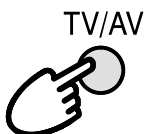

Tryk på den relevante farvetast på fjernbetjeningen – (mens valgmulighederne er fremme på skærmen)



Tasterne på skærmen forsvinder efter nogle få sekunder

Tryk igen på de farvede taster, hvis De ønsker at lave et nyt AV valg

Tryk to gange på den grønne (AV2) eller den gul (AV3) tast for at omstille til S-video indgangssignal

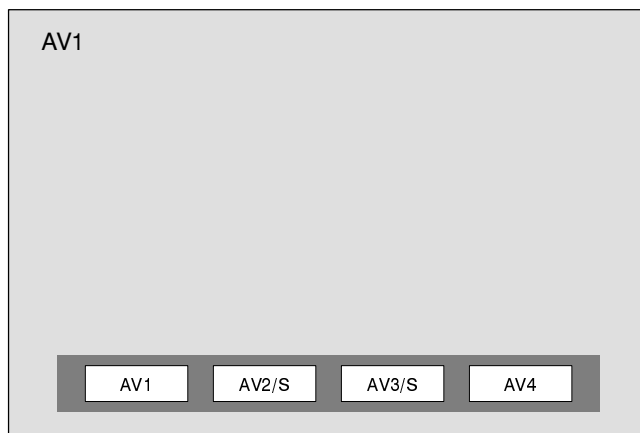

De kan nu lave evt. justeringer i Opstillingsmenuen eller Lydmenuen

Åbn Hovedmenuen

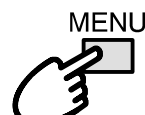

Flyt til Opstillingsmenuen



Gå ind i Opstillingsmenuen



Flyt til det ønskede punkt



Gå ind i justeringer eller valgmuligheder

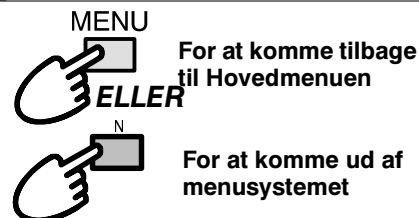
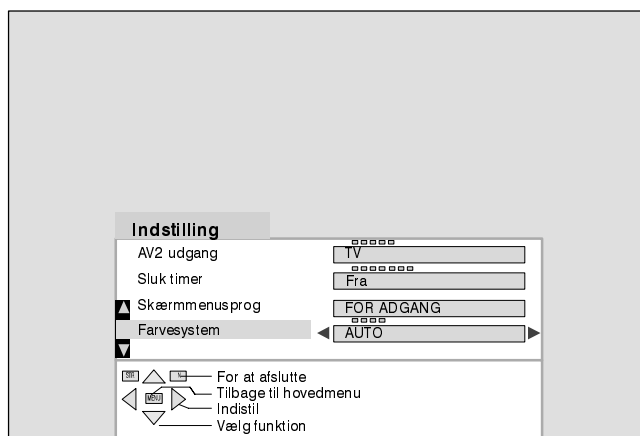

Åbn Hovedmenuen

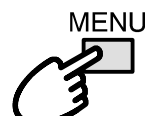

Flyt til Lydmenuen



Gå ind i Lydmenuen



Flyt til det ønskede



Gå ind i justeringer eller valgmuligheder

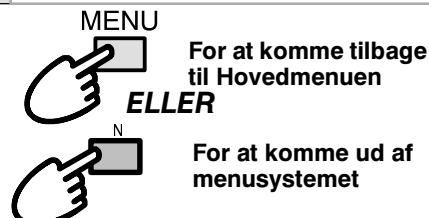
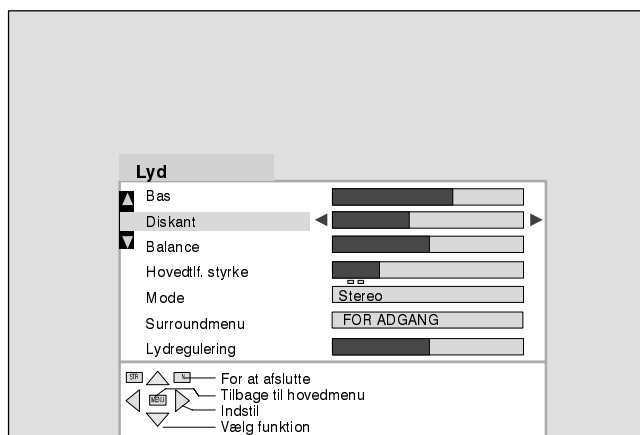

# SURROUNDMENU

Normalt anvendes en venstre og en højre højttaler til gengivelse af stereolyd, men med **Dolby Pro Logic Surround** benyttes også en midterkanal og en bagkanal. Midterkanalen gør lydperspektivet skarpere og gør tale mellem personer i TV-programmet tydeligere, mens den bageste kanal bruges til at give seerne en fornemmelse af at være omgivet af lyd samt til særlige effekter.

For at kunne benytte **Dolby Pro Logic Surround**, når apparatet modtager TV-programmer, som er blevet fremstillet med **Dolby Pro Logic Surround** information, er det nødvendigt at have et TV-apparat, som kan modtage stereotransmissioner. Hvis der ikke transmitteres i stereo i området, hvor De bor, kan **Surround** informationen ikke modtages af TV'et, hvorfor det ikke er muligt at benytte **Dolby Pro Logic** faciliteten (med mindre De afspiller en video eller CD, som er optaget i stereo).

**Dolby Pro Logic Surround** fungerer med videoer, CD'er og TV-programmer med Dolby Surround (ambience) logoet :



Åbn Hovedmenuen

Flyt til Lydmenuen

Gå ind i Lydmenuen

1. Flyt til bas-indstilling  
Justér til midterposition

2. Flyt til diskant-indstilling  
Justér til midterposition

Flyt til Surroundmenuen

Gå ind i Surroundmenuen

Flyt til det ønskede punkt

Vælg fra options (funktioner) eller få adgang til menuen for højttalerstyrke.

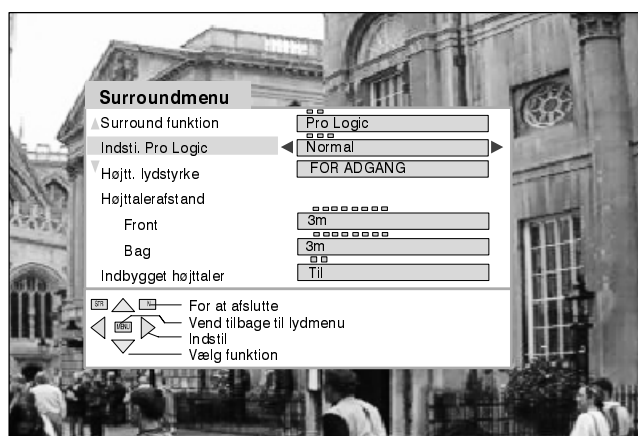
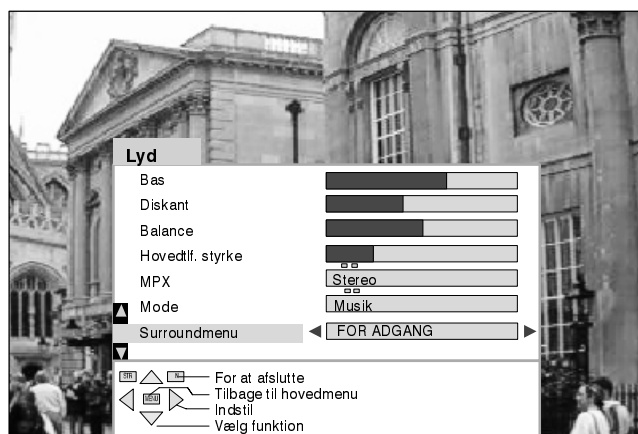
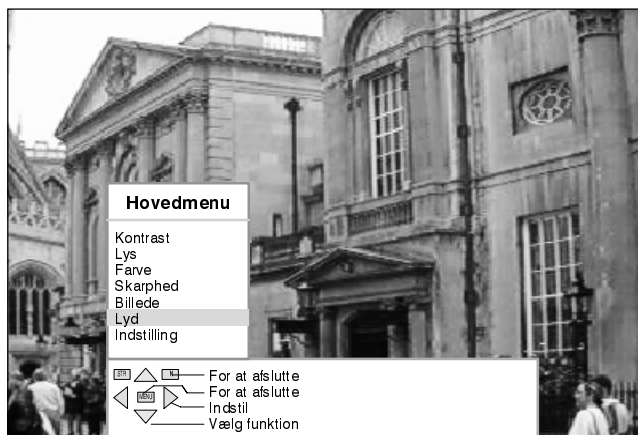
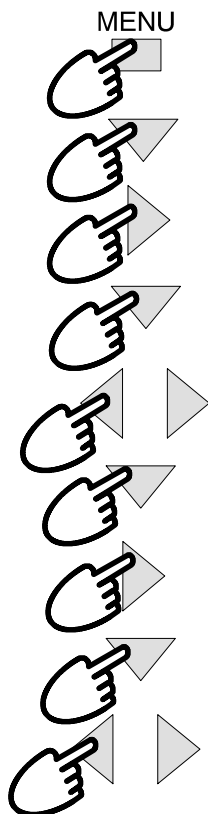

**Surround funktion**



**Indsti. Pro Logic / Simuleret**

Der er to betjeningsmetoder – Pro Logic eller Simuleret.

Vælger mellem den ønskede Pro Logic eller Simuleret indstilling.

**Højt lyd-  
styrke**

For at opnå de bedst mulige resultater skal lydstyrken for højttalerne (dvs. venstre, højre, midterste og bageste) justeres fra det sted, hvor De normalt sidder og ser TV. Lydstyrken kan indstilles enten fra TV-udsendelser/video eller fra prøvesignalet.

**Højtalerafstand  
Front / Bag**



Afstanden mellem stedet, hvorfra De ser TV, og højttalerne indstilles med højtalerafstand.

Afstanden mellem stedet hvor De sidder og højttalerne indstilles via højtalerafstand-menuen, for at opnå den bedst mulige lyd i den opstilling De har valgt.



**Indbygget  
højtaler**

Normalt indstillet på tilsluttet (On), men når der skal tilsluttes særskilte eksterne, forstærkede front højttalere, kan de interne højttalere afbrydes. Se oplysninger om tilslutning på side 33.



# PRO LOGIC INDSTILLING

Vælges Pro Logic indstilling (med kontakten bag på TV'et stillet på Pro Logic), er der tre forskellige betjeningsmetoder:

**Normal, Phantom** eller **3 Stereo**.

## Dolby Pro Logic Surround – **Normal** indstilling

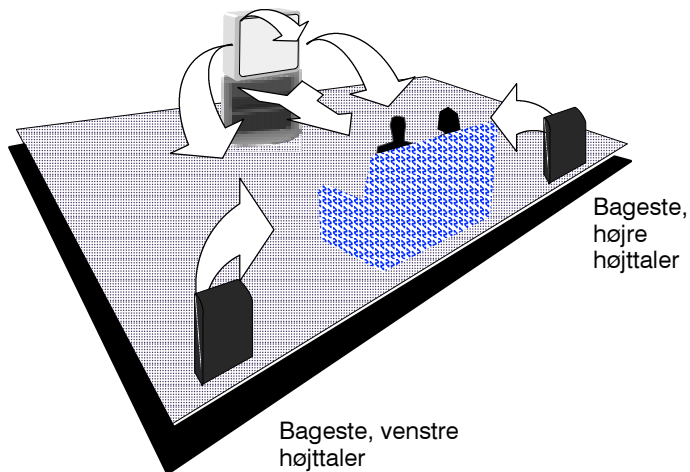

**BEMERK**

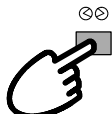
Trykkes på Ambience kontakten, ændres Surround indstillingen til 2-kanals stereolyd (og omvendt).

Når Surround-funktionen er indstillet på AFBRUDT, er det muligt at udføre en balanceregulering, der vises som et ekstra valg i lydmenuen.

## Dolby Pro Logic Surround – **Phantom** indstilling

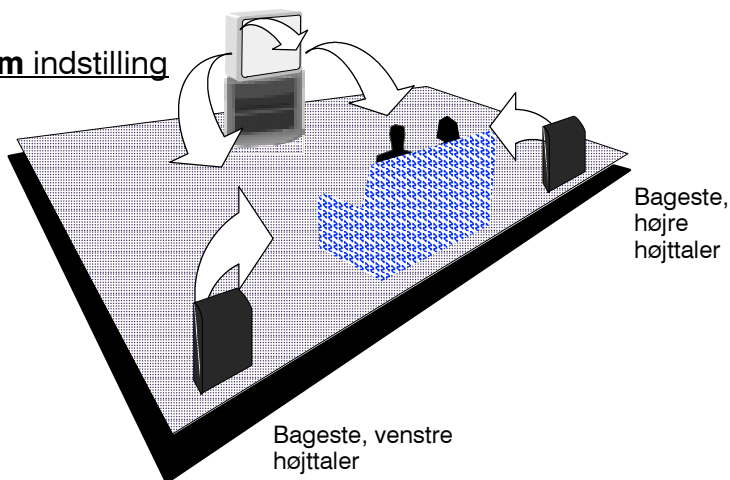

## Dolby Pro Logic Surround – **3-Stereo** indstilling

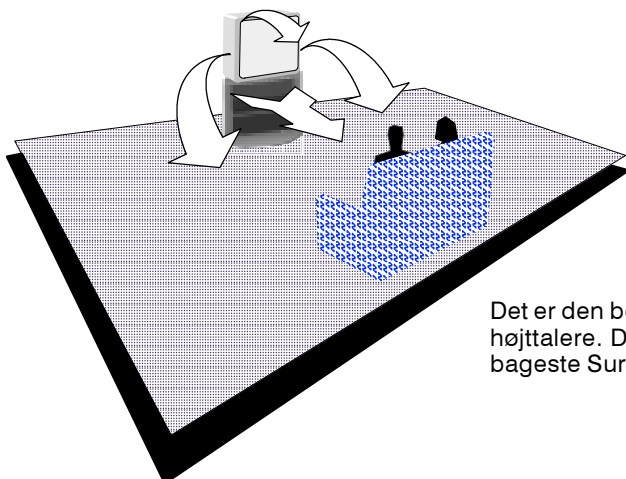

Det er den bedste funktion at anvende, hvis der ikke er tilsluttet bageste højtalere. Den giver Dolby Surround Pro Logic virkning, men uden de bageste Surround-højtalere.

## SIMULERET INDSTILLING

Med simuleret-indstilling kan forskellige typer Surround-effekter reproducere ved at efterligne både den direkte lyd, som man hører den, men også lyden der kastes tilbage fra væggene rundt omkring i lokalet, fra loftet og fra gulvet på steder som f.eks. et diskotek.

Indstilling	Effekt	Egnede kilder
Disco	Et lokale så fyldt med musik, at man føler, man er helt omgivet af musikken.	Disco-, danse- eller Jazzmusik.
Movie	Afspilning af software-(film) som ikke er indkodet med Dolby ambience.	Alle software-film eller -musik optaget uden Dolby ambience.
Stadium	Et pakket sportsstadion direkte transmission	En hvilken som helst sportsbegivenhed.

## INDSTILLING AF LYDSTYRKE

For at opnå de bedste mulige resultater skal lydstyrken for højttalerne (dvs. venstre, højre, midterste og bageste) justeres fra det sted, hvor De normalt sidder og ser TV. Lydstyrken kan indstilles enten fra TV-udsendelser/video eller fra prøvesignalet. Når det eksterne stereo-udstyr anvendes, tilrådes det at indstille højttalerniveauerne på midtpunktspositionen.

De tilgængelige justeringer vil variere efter den valgte indstilling.

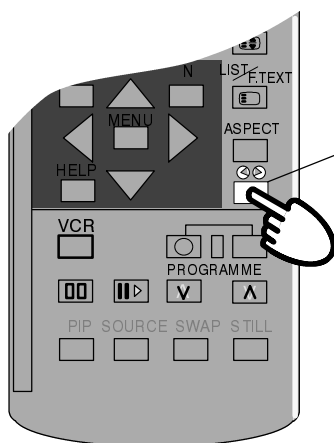

**Surround-kontakt**  
- slukker/tænder for  
testsignal (On/Off -  
tænd/sluk)

Højttalerstyrkeindstilling er vist i Pro Logic funktion

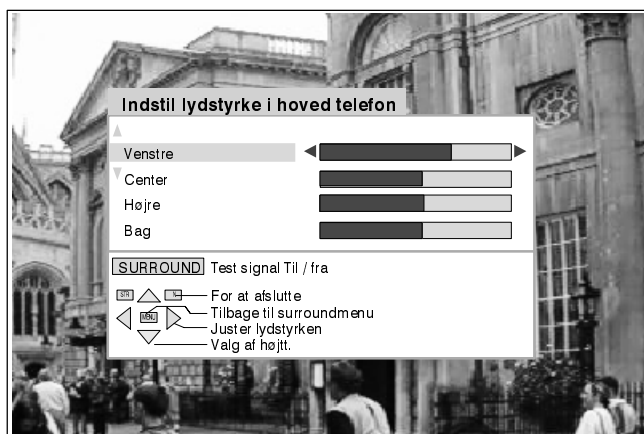

## TEKST-TV

- Tekst-TV funktionerne vil afhænge af, hvilke TV-selskaber, der sender og er kun til rådighed, hvis den valgte kanal transmitterer tekst-TV.
- Dette TV kan modtage tyske TOP tekst-TV transmissioner. Der vil automatisk skiftes mellem disse, hvis de modtages. Dette markeres i display-feltet nederst på skærmen.
- Hvis der trykkes på **MENU**-tasten, mens TV'er er indstillet til tekst-TV, vil kontrast funktionen blive vist med en gul bjælke. Tryk ◀ ▶ for at ændre indstilling om ønsket.
- Når TV'et er i tekst-TV indstilling, kan lydstyrken stadig ændres til den ønskede styrke.

### Hvad er LIST-indstilling?

I LIST-indstilling vises fire sidenumre med forskellige farver i bunden af skærmen. Hvert af disse numre kan ændres og gemmes i TV'ets hukommelse.

### Hvad er FASTEXT?

I FASTEXT-indstilling vises fire emner med forskellige farver i bunden af skærmen. Tryk på farvetasten for det relevante emne for at få flere oplysninger om det pågældende. Med denne facilitet kan man hurtigt få oplysninger om de viste emner. TOP og FASTEXT benyttes ikke i Danmark.

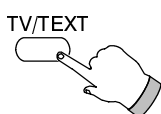

### TV / Tekst-TV funktionen

Tryk på **TV/TEXT** tasten.  
Tekst-TV siden vises på skærmen.  
Tryk igen, når De vil tilbage til normal TV-indstilling.

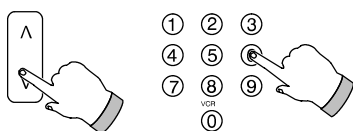

### Sidevalg

Siderne kan vælges på to måder:  
a. Tryk op/ned tasterne for at komme én side frem eller tilbage ad gangen.  
b. Indtast sidenummeret med taltasterne 0 - 9 på fjernbetjeningen.

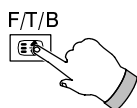

### F/T/B (Fuld/Top/Bund)

Tryk for at forstørre ØVERSTE halvdel af siden (TOP).  
Tryk igen for at forstørre NEDERSTE halvdel af siden (BUND).  
Tryk igen for at få hele den normale side tilbage på skærmen (FULD).



### Reveal (Aflør)

Tryk for at se skjulte ord, f.eks. quiz-sider med svar.  
Tryk igen for at skjule svarene.

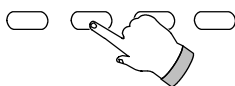

### Farvetasterne: Rød / grøn / gul / blå

I TOP eller FASTEXT indstilling svarer de fire farvetaster til de forskelligt farvede emnevalg.  
I LIST indstilling svarer de til de forskelligt farvede sidenumre.

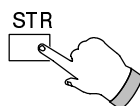

### List Store

I LIST indstilling kan sidenumrene ændres, men kun for programpladserne 1 - 25. Dette gøres ved at trykke på én af farvetasterne og så indtaste nyt sidenummer. Tryk og hold **STR**. Sidenumrene ændrer farve.

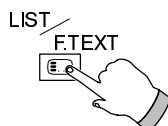

### List/F.text (List/Top)

#### Når der er indstillet på List/Top betjening.

Tryk for at skifte fra TOP-indstilling til LIST-betjening og omvendt.

#### Når der er indstillet på List/Fastext betjening.

Tryk for at skifte fra FASTEXT-indstilling til LIST og omvendt.

I FASTEXT-indstilling vises fire emner med forskellige farver i bunden af tekstsiden. Tryk på den relevante farvetast for at få flere oplysninger om et af de pågældende emner.

Det er ikke muligt at skifte programplads, når der er indstillet til Nyhedsmelding, Opdatering eller Kodet Underside.

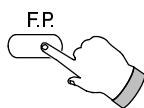

## Favoritside (Favourite Page - F.P.)

Med denne funktion kan man gemme en yndlingside i TV'et hukommelse, så man øjeblikkeligt kan få den vist igen, når man ønsker det. For at gemme en side skal TV'et være i LIST-indstilling, og programpositionen skal være mellem 1 og 25. Tryk på den **BLÅ** tast, vælg sidenummer og tryk så **STR**. Sidenummeret er nu gemt i hukommelsen. Tryk **F.P.** for at kalde siden frem igen.

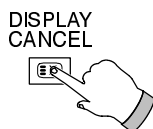

## Fjern billede (Display Cancel)

Tryk på **DISPLAY CANCEL** for at få vist TV-billedet, mens De søger efter en tekst-TV side.

Når De har fundet den, visers sidenummeret øverst til venstre på skærmen.

Tryk **DISPLAY CANCEL** for at få siden frem på skærmen.

Tryk **TV/TEXT** for at komme tilbage til normal TV-gengivelse.

## Nyhedsmelding

Når siden med de seneste nyhedsmeldinger er valgt, trykkes **DISPLAY CANCEL** for at få TV-billedet frem. Når der så modtages en nyhedsmelding, bliver denne vist på skærmen.

Tryk **DISPLAY CANCEL** for at få de seneste nyheder væk fra skærmen.

Tryk **TV/TEXT** for at komme tilbage til normal TV-gengivelse.

## Opdatering

Tryk **DISPLAY CANCEL** for at få vist de opdaterede oplysninger på bestemte sider.

Når der så modtages en opdatering, bliver sidenummeret vist øverst til venstre på skærmen.

Tryk **DISPLAY CANCEL** for at få vist den pågældende side.

Tryk **TV/TEXT** for at komme tilbage til normal TV-gengivelse.

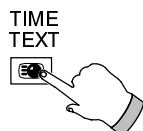

## Adgang til kodede undersider

Når Tekst-TV informationerne fylder mere end én side, kan det tage nogen tid for det automatiske skift af undersider at nå frem til den underside, De ønsker. De kan indtaste nummeret på den ønskede underside og så fortsætte med at se det normale program, indtil undersiden er fundet.

Vælg det ønskede sidenummer med tasterne 0 - 9.

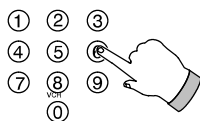

Tryk **TIME TEXT**. Derefter vises \*\*\*\* (øverst til højre på skærmen).

Indtast nummeret på den ønskede underside, før \*\*\*\* forsvinder fra skærmen.

Tryk f.eks. 0, 0, 0 og 6 for at vælge side 6.

Hvis der er indstillet til LIST, vil der blive vist et "T" i det nugældende felt i bunden af skærmen.

Tryk **DISPLAY CANCEL** for at se et normalt TV-program.

Når siden er til rådighed, trykkes **DISPLAY CANCEL** igen for at få vist siden.

For at annullere siden kan man enten:

- Vælge et nyt sidenummer, eller
- Trykke **TV/TEXT** for at komme tilbage til normal TV-gengivelse.

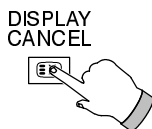

## Index (Indholdsfortegnelse)







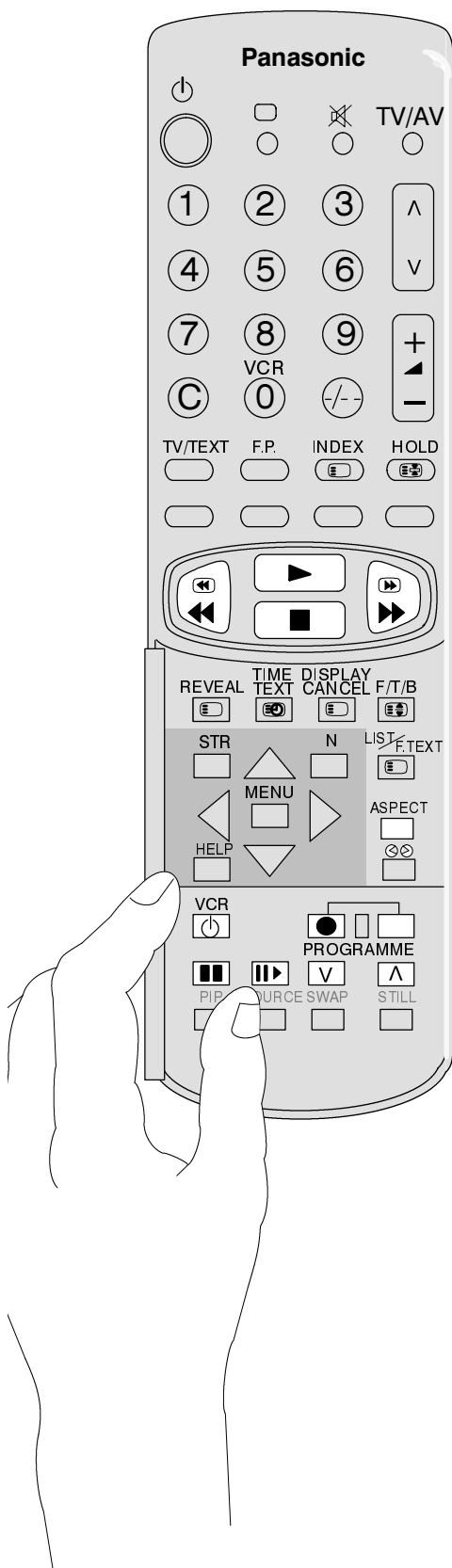

Når der er indstillet på LIST / TOP / FASTEXT

Tryk **INDEX** for at komme tilbage til siden med hovedregisteret.

# VIDEOBÅNDOPTAGER – betjening

Fjernbetjeningen kan styre nogle af funktionerne i visse Panasonic videobåndoptagere. Deres forhandler kan give Dem flere oplysninger. Nogle videobåndoptagere har forskellige funktioner, hvorfor De bedes se i videobåndoptagerens betjeningsvejledning for at sikre, at udstyret kan fungere sammen.

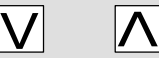

<p>VCR</p> 	<p><b>Standby</b> Tryk for at stille videobåndoptageren i Standby. Tryk igen for at stille tilbage.</p>
	<p><b>Afspil</b> Tryk for at afspille videobåndet.</p>
	<p><b>Stop</b> Tryk for at standse båndet.</p>
	<p><b>Fremspoling / Billedsøgning</b> Tryk for at spole båndet hurtigt frem. Under afspilning af båndet trykkes tasten for hurtigt at få vist båndet under fremspolingen.</p>
	<p><b>Tilbagespoling / Billedsøgning</b> Tryk for at spole båndet tilbage. Under afspilning trykkes tasten for hurtigt at få vist båndet under tilbagespolingen.</p>
	<p><b>Pause / Hold</b> Tryk under afspilning for at 'fryse' billedet.</p>
	<p><b>Hold / Fremspoling</b> Når der er trykket på PAUSE / HOLD, trykkes tasten igen for at spole fremad – een billedramme ad gangen.</p>
	<p><b>Program op / ned</b> Tryk for at skifte til en højere eller lavere programposition på videobåndoptageren.</p>
	<p><b>Optagelse</b> Tryk samtidigt på disse to taster for at optage.</p>

# AUDIO/VIDEO TILSLUTNINGER

## 4-polede AV3 S-Video, RCA Audio / Video og hovedtelefonstik på TV'ets frontpanel

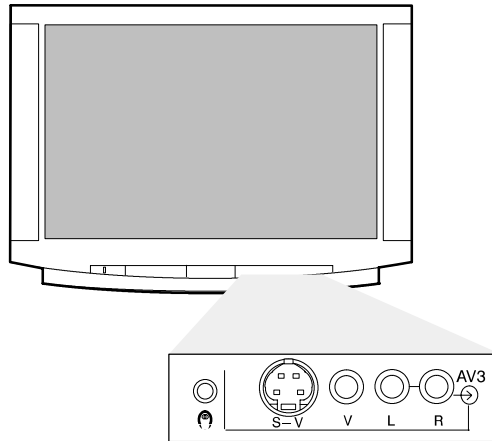

Udgang fra hovedtelefonstik

Video-indgang til S-V S-Videostik

Audio-indgang til (L/R) stik

Video-indgang til V-stik

Audio-indgang til (L/R) stik

Stereo hovedtelefon (3,5mm jack)

S-Video kabel

2 x RCA Audio-kabler

RCA Video-kabel

2 x RCA Audio-kabler



STEREO HOVEDTELEFON med 3,5mm jack

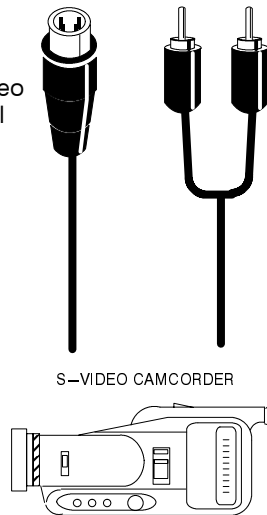

S-VIDEO CAMCORDER

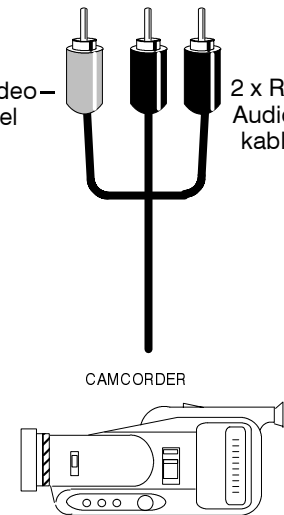

CAMCORDER

### Noter :

Ekstraudstyr og kabler vist her leveres ikke med TV-apparatet.

## ■ SCART og S-Video tilslutninger – informationstavle

### 21-polede AV1 og AV4 SCART tilslutning

Stik, jord	21-	- 20 CVBS ind (video)
CVBS ud (video)	19-	- 18 RGB status, jord (AV1)
CVBS, jord	17-	- 16 Status, RGB (AV1)
Rød, ind (AV1)	15-	- 14 Jord
Rød, jord (AV1)	13-	- 12 --
Grøn, ind (AV1)	11-	- 10 --
Grøn, jord (AV1)	9-	- 8 Status, CVBS
Blå, ind (AV1)	7-	- 6 Audio ind (V)
Blå, jord (AV1)	5-	- 4 Audio, jord
Audio ud (L)	3-	- 2 Audio ind (H)
Audio ud (H)	1-	

### 21-polede AV2 SCART tilslutning

Stik, jord	21-	- 20 CVBS ind (video)
CVBS ud (video)	19-	- 18 Jord
CVBS, jord	17-	- 16 --
S.C., ind	15-	- 14 Jord
Jord	13-	- 12 --
--	11-	- 10 --
Jord	9-	- 8 Status, CVBS
--	7-	- 6 Audio ind (V)
Jord	5-	- 4 Audio, jord
Audio ud (V)	3-	- 2 Audio ind (H)
Audio ud (H)	1-	

### 4-polet S-Video tilslutning

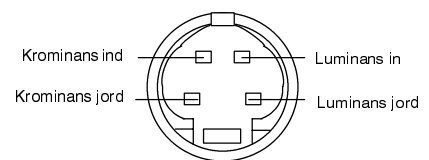

Egnede indgange for AV1 inkl. RGB (Rød/Grøn/Blå)  
AV4 kan ikke køres via RGB

15-polet og 20-polet afhængigt af AV2  
S-VHS / VIDEO omstilling



## 21 – polede AV1/AV2(S)/AV4 SCART og RCA Audio –udgange bag på TV'et

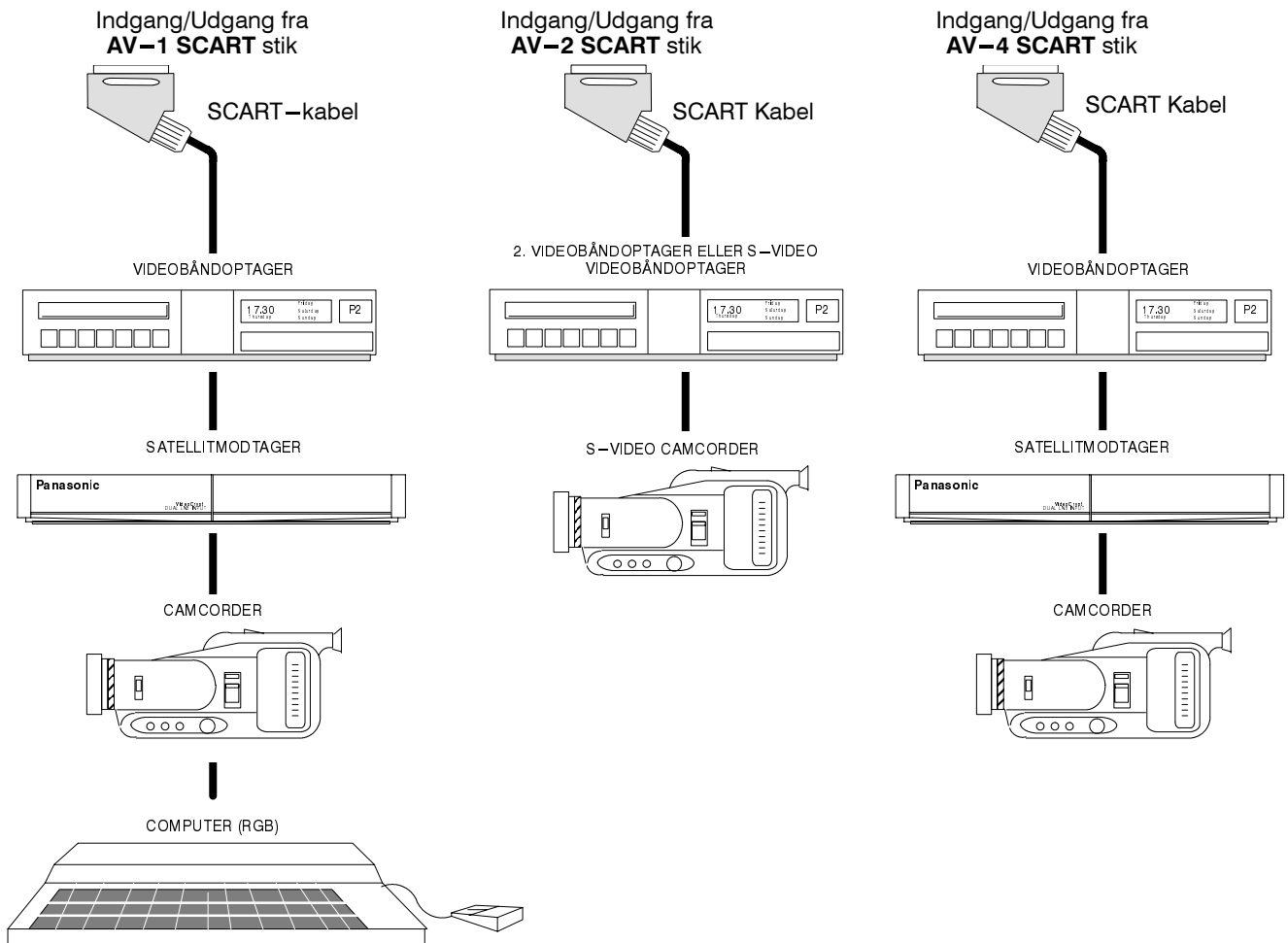
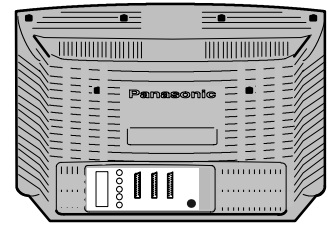
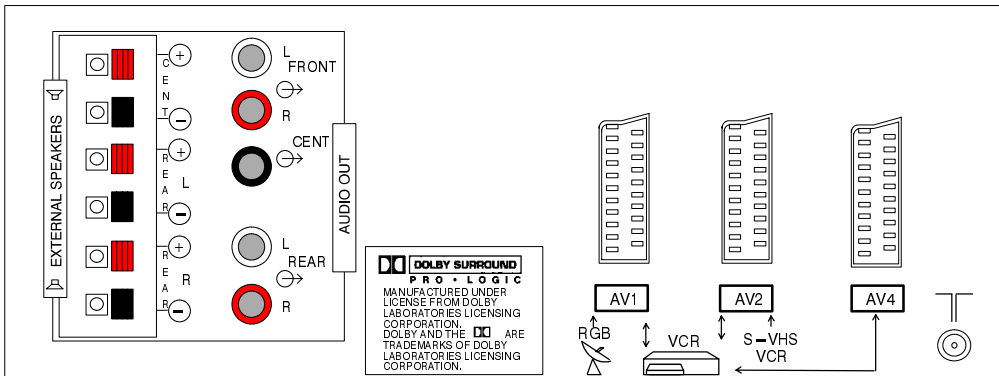

### BEMÆRK:

Det viste udstyr og kabler leveres ikke med dette TV-apparat.

Man må ikke tilslutte en computer med TTL udgang (5V) til dette apparat.





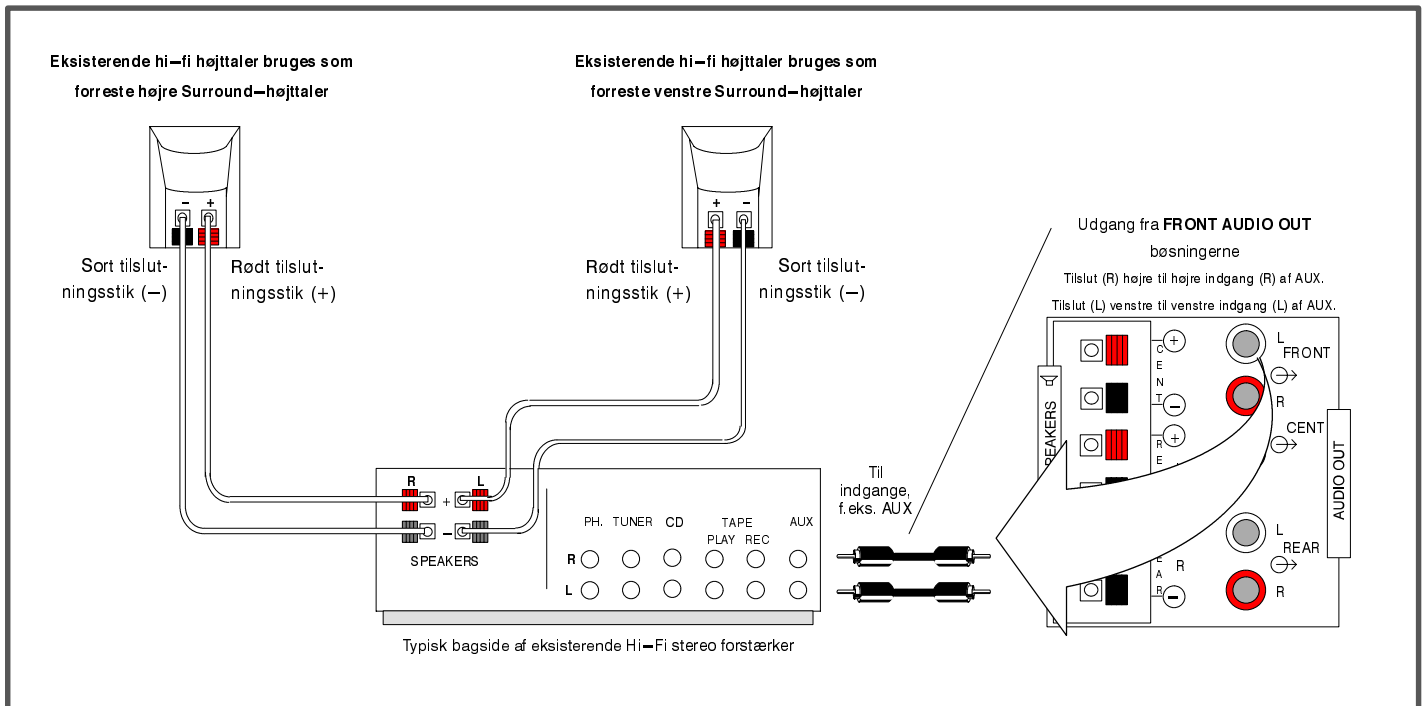
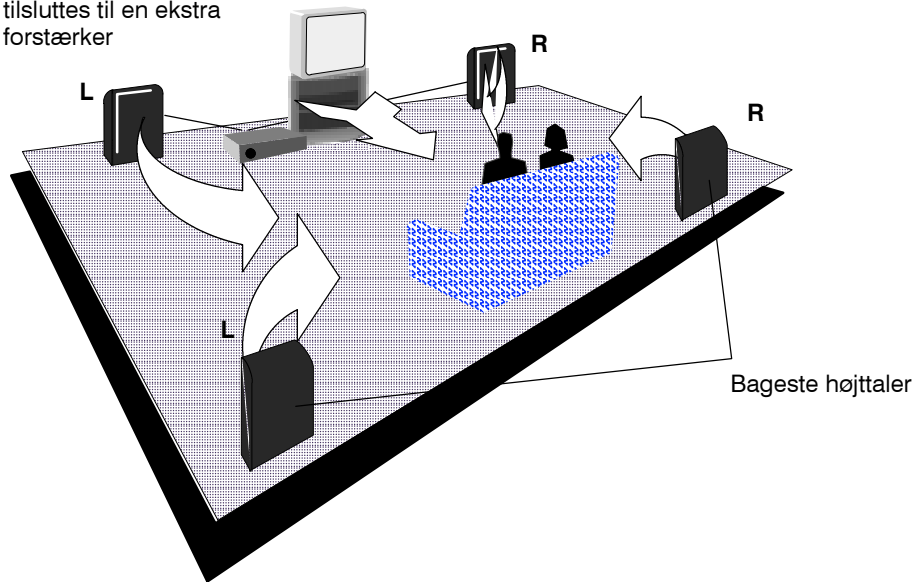

Den 21 – polede AV2 tilslutning kan også bruges som udgang til Audio / Video udstyr (se side 14 for nærmere oplysninger).

## Audio udgang via eksterne forstærkere og højttalere

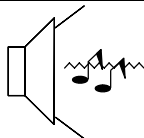
Med Audio udgangsbøsningerne bagpå fjernsynsapparatet kan man skabe sit eget skræddersyede lydudgangssystem ved at bruge ekstra eksterne forstærkere og højttalere. Man kan f.eks. beslutte at anvende en ekstern forstærker og højttalere som den forreste Surround-udgang. Når der anvendes et eksisterende stereo hi-fi system, der består af en forstærker tilsluttet FRONT DOLBY SURROUND OUT-bøsningerne og to højttalere, kan man få særskilte venstre og højre kanaler foran. Den interne højttaler kan afbrydes ved hjælp af Surround-menuen.

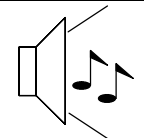
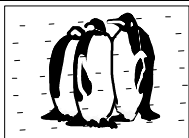
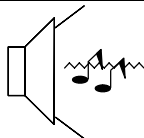
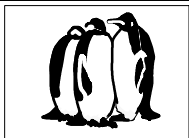
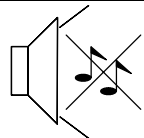
Eksterne fronthøjttalere tilsluttes til en ekstra forstærker

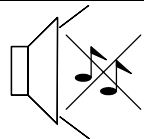
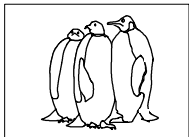
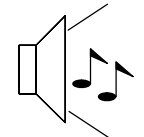
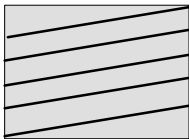
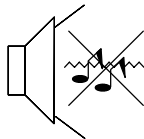

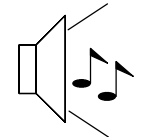
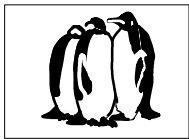
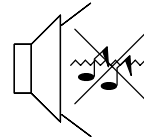
Symptomer		Kontrollér
Billede	Lyd	
 Sne på billedet	 Støjende lyd	Antennens placering, retning eller tilslutning
 Flere billeder	 Normal Lyd	Antennens placering, retning eller tilslutning
 Interferens	 Støjende lyd	Elektrisk udstyr, køretøjer, lysstofrør.
 Normalt billede	 Ingen lyd	Ikke tilsluttet en stikkontakt. Ikke tændt. Billed / Lyd reguleringerne indstillet på minimum.
 Innet billede	 Ingen lyd	Ikke tilsluttet en stikkontakt. Ikke tændt. Billed / Lyd reguleringerne indstillet på minimum.  TV i Standby indstilling
 Ingen farve	 Normal lyd	Farvemætning indstillet på minimum
 Forvrænget billede	 Normal eller svag lyd	Genindstil kanal(erne).
 Farvede områder	 Normal lyd	Magnetisk forstyrrelse fra uafskærmet udstyr  Modtageren er blevet flyttet, mens der var tændt for TV'et. Sluk for TV'et i 30 minutter
 Normalt billede	 Svag eller forvansket lyd	Stil MPX indstillingen (Lydmenu) om til Mono, indtil modtagelsen bliver bedre.

## YDERLIGERE VEJLEDNING

### ■ Servicing

Før De bestiller servicing, bedes De referere til afsnittet om fejlfinding på den foregående side for at være sikker på symptomerne. Hvis De ønsker servicing af Deres TV, bedes De kontakte Deres lokale Panasonic forhandler og oplyse modelnummer og serienummer (begge findes på TV'ets bagside).

### ■ Videospil / hjemmecomputer

Længere tids brug af videospil eller hjemmecomputer i forbindelse med ethvert TV kan forårsage en permanent "skygge" på skærmen. Risikoen for denne slags beskadigelse af billedrøret, der ikke kan repareres, kan begrænses ved at overholde nedenstående forholdsregler:

- Indstil lysstyrke og kontrast til det lavest mulige niveau.
- Brug ikke TV'et i længere tid ad gangen i forbindelse med videospil eller hjemmecomputere.
- Billedrørsbeskadigelse af denne art er ikke en driftsfejl, og er derfor ikke omfattet af Panasonic's garanti.

### ■ Hukommelse for sidste position

Visse funktioner har en hukommelse for sidste position, dvs. når der tændes for TV'et, er det indstillet på det samme, som da der blev slukket for det: –

Program	Farvnuance (kun M.NTSC / NTSC)
AV position	Kontrast
Lydstyrke	Skarphed
MPX	Aspect
Diskant	Indholdsfortegnelse
Farvemætning	'AV2 OUT' valg
Lysstyrke	Status
Hovedtelefon, lydstyrke	Balance
P–NR	Farvesystem
Mode	Højt lydstyrke
Flimmerreducering	Surround funktion
AI	Højtalerafstand

### ■ Standby

Hvis der ikke slukkes for apparatet, når TV-kanalen ophører med at transmittere, vil TV'et automatisk gå i standby indstilling efter en halv time. Denne funktion virker ikke, hvis TV'et er i AV-indstilling.

## SPECIFIKATIONER

		TX-W36D3DP	
<b>Strømforsyning</b>		220 – 240 V 50Hz vekselstrøm	
<b>Effektforbrug</b>		Normal – 239W, Maksimum – 320W	
<b>Standby</b>		1W	
<b>Billedrør</b>		86cm synlig diagonal	
<b>Audio Output musikstyrke</b>		Forreste Venstre/Højre 20W x 2, Midterste 14W, Surround 15W x 2, Midterste Bagest 20W	
<b>Mål</b>	H B D	618.5 mm 894 mm 578.5 mm	
<b>Vægt (kg)</b>		73.4	
<b>Modtagesystemer/ Båndnavne</b>		<b>PAL B, G, H, I, PAL-60, SECAM B, G, SECAM L/L'</b> VHF E2 – E12 VHF H1 – H2 (ITALY) VHF A – H (ITALY) UHF E21 – E69 CATV (S01 – S05) CATV S1 – S10 (M1 – M10) CATV S11 – S20 (U1 – U10) CATV S21 – S41 (Hyperband) <b>PAL D,K, SECAM D,K</b> VHF R1 – R2 VHF R3 – R5 VHF R6 – R12 UHF E21 – E69 <b>M.NTSC</b> Playback fra NTSC 4,43 MHz videobåndoptagere <b>NTSC (kun AV Indgang)</b> Playback fra NTSC videobåndoptagere	
<b>Antenne – bagest</b>		UHF / VHF	
<b>Hovedtelefon – Foran</b>		3,5mm, 8 ohm	
<b>AV – Bagpå</b>		<b>AV1</b> – 21-polet tilslutning – Audio / Video ind/ud, RGB ind. <b>AV2</b> – 21-polet tilslutning – Audio / Video ind/ud, S-Video ind, Valf af udgang <b>AV4</b> – 21-polet tilslutning – Audio / Video ind/ud	
<b>Dolby Surround Out (udgang) – bag</b>		5 stk. Dolby Surround Out (udgange) RCA Eksterne højtalertilslutninger – 2 stk. bagpå, 1 stk. i midten	
<b>AV – Foran</b>		<b>AV3</b> – S-Video ind, 2 stk. RCA Audio indgange, 1 stk. RCA Video indgang	

Specifikationer kan ændres uden varsel. Vægt og mål er omtrentlige.

Dolby og  er varemærker tilhørende Dolby Laboratories Licensing Corporation. Fremstillet på licens fra Dolby Laboratories Licensing Corporation.

